



macchine
edili



IMER ONLINE

SITO WEB IMER GROUP

Consulta caratteristiche e schede tecniche dei nostri prodotti, visualizza le foto e scarica il catalogo in pdf attraverso il sito web Imer Group!

> imergroup.com



SITO WEB RICAMBI

Scopri come ordinare facilmente i ricambi, scaricare i manuali e richiedere assistenza su tutti i nostri prodotti! Fai subito la registrazione per accedere al nostro sito dedicato ai ricambi!

> imerglobalcustomer-care.com



APP IMER CONNECT

IMER CONNECT è l'app gratuita progettata per facilitare l'utilizzo delle macchine Imer da parte dell'operatore ed offrire un'esperienza smart dell'azienda e dei suoi prodotti.

Scarica l'app da Google Play e Apple Store!



IMERCONNECT



SOCIAL CHANNELS

Imer Group

imer_group

IMER Group

IMER Group





BETONAGGIO

pag. 4



MESCOLAMENTO

pag. 12



ELEVAZIONE

pag. 26



SEGATRICI

pag. 44



TAGLIASFALTI

pag. 56



COMPATTAZIONE

pag. 60



MINIDUMPER

pag. 72



GRUPPI ELETTOGENI

pag. 90

NOTE LEGALI

Dati, descrizioni ed immagini dei prodotti presenti nel catalogo/listino sono a solo scopo illustrativo e puramente indicativi. I prodotti rappresentati possono pertanto non essere aggiornati agli ultimi modelli di macchine, accessori e attrezzature prodotti da IMER International S.p.A.

Le immagini e le descrizioni dei prodotti non devono intendersi quali indicazioni d'uso, manutenzione, installazione e allestimento degli stessi, per le quali si rimanda ai manuali tecnici di uso e manutenzione.

IL GRUPPO

LA NOSTRA MISSIONE

Costruiamo macchine e attrezzature destinate al settore edile per far lavorare i professionisti del cantiere con prodotti di altissima qualità, riducendo lo sforzo fisico dell'operatore e ottenendo prestazioni più elevate. Costruiamo il futuro con lo sguardo sempre rivolto all'innovazione e con l'attenzione costante alla sicurezza, al rispetto delle persone, alla tutela per l'ambiente.

LA FORZA DI UN GRUPPO

Con **oltre 700 dipendenti**, il Gruppo conta **5 stabilimenti produttivi** e **5 filiali commerciali estere**. I prodotti IMER rispondono a tutte le esigenze del cantiere: dalla produzione, posa e trasporto di malta e calcestruzzo alla movimentazione di carichi, dal taglio di materiali e superfici alla compattazione del terreno, dal sollevamento di persone al movimento terra.

UNITI E SPECIALIZZATI



IMER France - WORMS Entreprises
Gruppi Elettrogeni
Parigi, Francia



IMER Concrete
Batching Plant Solutions
Basaldella di Campoformido (Udine), Italia



KATO IMER
Macchine Movimento Terra
San Gimignano (Siena), Italia



IMER - L&T
Autobetoniere
Aksaray, Turchia



IMER Access
Aerial Platforms
Pegognaga (Mantova), Italia



IMER Group Headquarters
Poggibonsi (Siena), Italia



IMER Equipment
Machinery for Building
Rapolano Terme (Siena), Italia



MANUFACTURING ORIENTED

Siamo sempre stati e continueremo ad essere un'azienda che produce.



SPECIALIZZAZIONE

Vogliamo essere specialisti in ciascuna delle nostre linee.



INNOVAZIONE

In ogni stabilimento abbiamo un team di progettisti specializzati.



VISIBILITÀ

Dove c'è un cantiere c'è IMER.



SICUREZZA

La sicurezza parte dai nostri stabilimenti e continua sul cantiere.



CUSTOMER SATISFACTION

Viviamo i cantieri del mondo.

BETONAGGIO

SISTEMA DI MESCOLAMENTO IMER

Il sistema di mescolamento Imer si realizza attraverso vari punti distintivi: il tipo di vasca a fondo largo con controfondo, la particolare geometria delle pale di mescolamento e il basso numero di giri della vasca. Il materiale mescolato, analizzato con il sistema dei vagli progressivi, è risultato omogeneo e ben amalgamato.

RIDUTTORE

L'adozione del riduttore garantisce protezione contro il ribaltamento accidentale e fornisce massima sicurezza, eliminando tutti i possibili rischi tipici delle macchine tradizionali.

SPECIALI BOCCOLE PER RIBALTAMENTO AFFIDABILE

Le boccole di rotazione braccio per ribaltamento vasca sono realizzate in materiale speciale poliammidico antifrizione dotate di ingrassatore. Sono caratterizzate da un'elevata resistenza all'usura e all'abrasione e garantiscono affidabilità e durata soprattutto nell'impiego continuo.

PROTEZIONE TERMICA

Tutte le macchine con motore elettrico sono equipaggiate con interruttore IP 55 con bobina di sgancio. La protezione termica protegge il motore dal sovraccarico; la bobina di sgancio impedisce il riavvio involontario della macchina dopo una mancanza di tensione.

COMANDI ESTERNI "A PORTATA DI MANO"

L'interruttore elettrico e la spina di alimentazione sono posizionati direttamente nella zona del comando di ribaltamento in modo da essere sempre facilmente azionabili.

PALE DI MESCOLAMENTO AVVITATE

Le pale di mescolamento avvitate ne agevolano la sostituzione; la vasca è più resistente ai rischi di rottura più elevati in corrispondenza dei punti di saldatura nel caso delle pale saldate.

MASSIMA SICUREZZA PER L'OPERATORE

Tutti gli organi in movimento sono adeguatamente protetti.

CINGHIA AD ELEVATA RESISTENZA

La cinghia di trasmissione del motore è di tipo poli-v ad alta resistenza ed è alloggiata nel vano del braccio della vasca opportunamente riparata da carter di protezione.

TENSIONAMENTO RAPIDO DELLA CINGHIA

Il tensionamento della cinghia di trasmissione del motore si realizza in modo facile e sicuro.

SOVRAPPONIBILITÀ PER STOCCAGGIO

Tutte le macchine possono essere sovrapposte per agevolare le operazioni di trasporto e stoccaggio.





 YouTube

Guarda i video IMER ufficiali sul nostro canale YouTube
per scoprire tutto sulle nostre betoniere!

Usa il tuo smartphone per scansionare il codice

MONTAGGIO

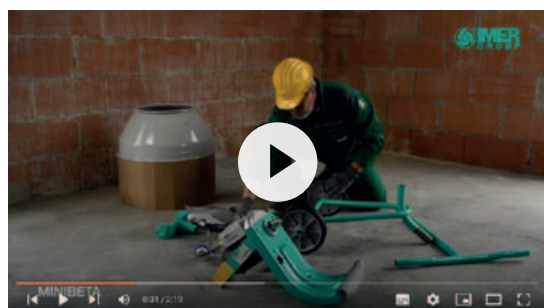

MESSA IN FUNZIONE



MODALITÀ DI UTILIZZO



PULIZIA

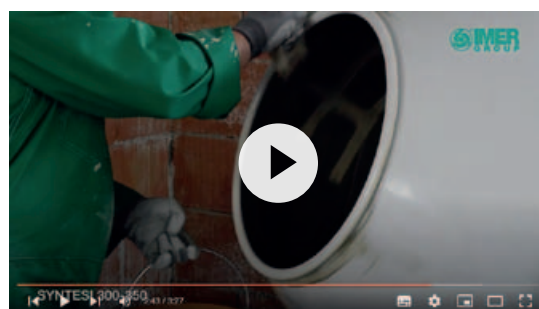

Equipaggiamento di Serie

- ✓ Motore monofase 230V/50Hz (tutti i modelli) – interruttore IP55 e bobina di sgancio
- ✓ Versione con motore a scoppio Worms EX170 4,2 kW (Syntesi 190, 250, 300, 350) – alimentazione a benzina
- ✓ Sistema di trasmissione con cinghia ad alta resistenza ed ingranaggi d'acciaio in bagno d'olio che non necessitano di manutenzione
- ✓ Timone di movimentazione
- ✓ Versione con vasca in plastica, disponibile su Syntesi 140

SYNTESI 140
con **DOBPIO ISOLAMENTO DI SERIE**



Syntesi 140 HDPE



Syntesi 140

Massima silenziosità

Il nuovo sistema di trasmissione riduce la rumorosità e rende le betoniere SYNTESI particolarmente silenziose.

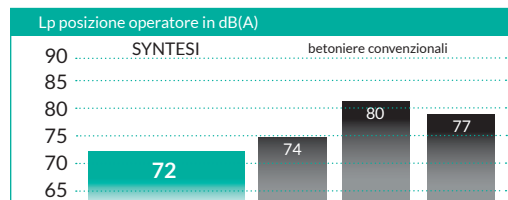

		SYNTESI 140	SYNTESI 160	SYNTESI 190*	SYNTESI 250*	SYNTESI 300*	SYNTESI 350*
Capacità vasca/impasto**	litri	138/~100	160/~115	190/~160	235/~190	314/~250	345/~280
Diametro vasca	mm	610	610	702	702	823	823
Dimensioni ruote	Ø mm	200x50	200x50	295x54	370x85	385x90	385x90
Potenza motore el. 230V/50Hz	kW	0,3	0,3	1	1	1,4	1,4
Assorbimento 230V	A	2,2	2,2	5	5	8	8
Potenza motore a scoppio	kW	-	-	4,2	4,2	4,2	4,2
LpA posizione operatore motore el./a scoppio	dB(A)	72/-	72/-	72/85	72/85	72/85	72/85
Peso macchina motore el./a scoppio	kg	54/-	59	106/125	119/143	173/184	175/186
Dim.con motore elettrico largh./lungh./alt.	mm	800/1330/1220	800/1330/1280	793/1465/1334	840/1465/1476	930/1610/1575	930/1610/1600
Dim.con motore scoppio largh./lungh./alt.	mm	-	-	793/1790/1334	840/1790/1476	930/1920/1575	930/1920/1600
Dim. imballo largh./lungh./alt.	mm	720/1150/670	720/1150/670	800/1580/1420	800/1580/1440	950/1700/1500	950/1700/1500
Impilabilità max.***		3 (h 2200 mm)	3 (h 2200 mm)	2 (h 2520 mm)	2 (h 2540 mm)	2 (h 2600 mm)	2 (h 2600 mm)







(*) Disponibili in versione trifase 400V/50Hz su richiesta (**) La capacità d'impasto varia in base al tipo di materiale e alla inclinazione della vasca (***) Numero pezzi impilabili e altezza totale comprensiva di pallet dove previsto

Applicazioni

Progettata e realizzata per risolvere i problemi tipici delle betoniere tradizionali. Il sistema di trasmissione inserito nel braccio e il comodo sistema di ribaltamento a vite senza fine le rendono silenziose, leggere ed allo stesso tempo robuste ed affidabili.



Syntesi 350

	CODICE	DESCRIZIONE	PREZZO DI LISTINO
	1105600	Syntesi 140 con motore monofase 230V-50Hz kW 0,3	€ 758,00
	1105601	Syntesi 140 con motore monofase 230V/50Hz Vasca Plastica HDPE	€ 852,00
	1105620	Syntesi 160 con motore monofase 230V-50Hz kW 0,3	€ 890,00
	1105650	Syntesi 190 con motore monofase 230V-50Hz kW 1	€ 1.148,00
	1105700	Syntesi 250 con motore monofase 230V-50Hz kW 1	€ 1.322,00
	1105750	Syntesi 300 con motore monofase 230V-50Hz kW 1,4	€ 1.491,00
	1105800	Syntesi 350 con motore monofase 230V-50Hz kW 1,4	€ 1.532,00

Spedizione e stoccaggio



I modelli Syntesi 140 e Syntesi 160 vengono forniti già imballati in scatola di cartone.



I modelli a partire da Syntesi 190 possono essere impilati per il trasporto e lo stoccaggio.

Versione con motore a scoppio



Disponibile a partire dal modello Syntesi 190.



Imballo Syntesi 140-160



Syntesi 160



Syntesi 190



Syntesi 250

Equipaggiamento di Serie

- ✓ Motore monofase 230V/50Hz
- ✓ Motoriduttore con riduttore in alluminio pressofuso con ingranaggi in bagno d'olio protetto da guscio in plastica ad alta resistenza anti-urto;
- ✓ Disponibile nelle versioni con vasca in acciaio e vasca in plastica (HDPE)
- ✓ Interruttore con bobina di minima tensione IP 55 e spina IP 67
- ✓ Sicurezza elettrica: doppio isolamento, protezione contro spruzzi d'acqua (IP 55), nonché il sovraccarico e il riavvio accidentale dopo una mancanza di tensione.
- ✓ Pale di mescolamento in acciaio
- ✓ Imballo in cartone

Applicazioni

La semplicità di montaggio/smontaggio e un basso livello di rumorosità di 63 dB(A) la rendono particolarmente adatta per lavorare negli interni.

MINIBETA
con **DOPIO ISOLAMENTO DI SERIE** □

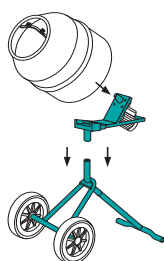
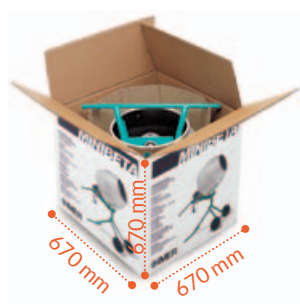

Montaggio semplice e veloce

Il montaggio e lo smontaggio della MINIBETA sono semplici e richiedono solo 3 minuti. Terminato il suo utilizzo può essere smontata nei tre componenti principali o riposta nella scatola.

Massima silenziosità



La Minibeta è estremamente silenziosa, il livello di rumorosità di 63 dB(A), consente di lavorare in interni senza causare fastidio.

Sicurezza elettrica □

Dotata di doppio isolamento, la betoniera Minibeta è protetta contro gli spruzzi d'acqua (IP55) nonché contro il sovraccarico e il riavvio accidentale dopo una mancanza di tensione.

MINIBETA		
Capacità vasca	litri	134
Capacità d'impasto	litri	~100
Diametro vasca	mm	610
Dim. ruote	Ø mm	250x60
Potenza motore	kW	0,3
Assorbimento	A	2,8
LpA posizione operatore	dB(A)	63
Peso macchina	kg	55
Dim. macchina largh./lung./alt.	mm	720/1300/1430
Dim. imballo largh./lung./alt.	mm	670/670/670
Impilabilità max.*		3 (h 2200 mm)

(*) Numero pezzi impilabili e altezza totale comprensiva di pallet

CODICE	DESCRIZIONE	PREZZO DI LISTINO
 1126606	Minibeta 130 motore monofase 2P 230V-50Hz kW 0,3	€ 537,00
 1126611	Minibeta 130 2P motore monofase kW 0,3 Vasca Plastica HDPE	€ 661,00
 1188810	Vasca in plastica HDPE	€ 277,00

Equipaggiamento di Serie

- ✓ Motore elettrico monofase 230V/50Hz
- ✓ Motoriduttore con ingranaggi in acciaio e tecnopolimero
- ✓ Sicurezza elettrica: doppio isolamento, protezione contro gli spruzzi d'acqua (IP 55) nonché contro il sovraccarico e il riavvio accidentale dopo una mancanza di tensione.
- ✓ Imballo in cartone
- ✓ Disponibile nelle versioni con vasca in acciaio e vasca in plastica HDPE

Accessori Opzionali

- ✓ Supporto rotante





Applicazioni Rollbeta

Betoniera leggera, compatta e facile da trasportare, ideale per piccoli cantieri o ristrutturazioni. Le caratteristiche costruttive la rendono adatta all'utilizzo professionale.

ROLLBETA
con **DOPIO ISOLAMENTO DI SERIE** □



Supporto rotante Rollbeta (opzionale)

CODICE	DESCRIZIONE	PREZZO DI LISTINO
 1105402	Rollbeta 130 motore monofase 2P 230V-50Hz kW 0,3	€ 601,00
 1105403	Rollbeta 130 motore monofase 2P 230V-50Hz kW 0,37 Vasca Plastica HDPE	€ 666,00
 1105490	Supporto Rotante Rollbeta	€ 185,00
 1188810	Vasca in plastica HDPE	€ 277,00

ROLLBETA		
Capacità vasca	litri	134
Capacità d'impasto	litri	~100
Diametro vasca	mm	610
Dim. ruote	Ø mm	370x60
Potenza motore	kW	0,3
Assorbimento	A	2,3
LpA posizione operatore	dB(A)	63
Peso macchina	kg	46
Dim. macchina largh./lung./alt.	mm	660/1170/920
Dim. imballo largh./lung./alt.	mm	670/750/720
Impilabilità max.*		3 (h 2260 mm)

(*) Numero pezzi impilabili e altezza totale comprensiva di pallet

Equipaggiamento di Serie

- ✓ Motore elettrico monofase 230V/50Hz
- ✓ Motoriduttore con ingranaggi in acciaio e tecnopolimero
- ✓ Sicurezza elettrica: doppio isolamento, protezione contro gli spruzzi d'acqua (IP 55) nonché contro il sovraccarico e il riavvio accidentale dopo una mancanza di tensione.
- ✓ Imballo in cartone

Applicazioni Riobeta 140

Betoniera di ingombro ridotto e con scarico alto. Permette di scaricare il materiale direttamente sulla carriola (senza necessità di utilizzo di cavalletto). Agevole accesso alla vasca in fase di caricamento. Manovrabilità consentita anche in spazi ristretti, con possibilità di trasporto al piano. Ruote piene maggiorate che assicurano stabilità e comfort per l'operatore anche in cantieri con terreni sconnessi.

RIOBETA 140
con **DOPIO ISOLAMENTO DI SERIE** □



RIOBETA 140

Capacità vasca	litri	134
Capacità d'impasto	litri	~100
Diametro vasca	mm	610
Dim. ruote	Ø mm	370x60
Potenza motore	kW	0,3
Assorbimento	A	2,8
LpA posizione operatore	dB(A)	63
Peso macchina	kg	52
Dim. macchina largh./lungh./alt.	mm	653/1489/1217
Dim. imballo largh./lungh./alt.	mm	720/1100/670
Impilabilità max.*		3 (h 2200 mm)

(*) Numero pezzi impilabili e altezza totale comprensiva di pallet

CODICE	DESCRIZIONE	PREZZO DI LISTINO
1105470	Riobeta 140 motore monofase 2P 230V-50Hz kW 0,3	€ 685,00

SISTEMA DI MESCOLAMENTO PLANETARIO A REGIME FORZATO

Le mescolatrici planetarie a regime forzato sono la migliore soluzione per mescolare prodotti premiscelati o predosati in sacco in modo ottimale e con minor sforzo possibile. Facilità e rapidità nel caricamento del materiale, notevole riduzione del tempo di mescolamento, omogeneità dell'impasto senza pari.

GRIGLIA CON SENSORE DI SICUREZZA

Per la sicurezza dell'operatore, un dispositivo elettrico blocca la rotazione delle pale al sollevamento della griglia della vasca. La bobina di minima tensione impedisce il riavvio involontario della macchina dopo una mancanza di tensione. Le parti meccaniche in movimento sono protette contro i contatti accidentali.

FACILE MANOVRABILITÀ

Le mescolatrici IMER sono dotate di manici estraibili per favorire la movimentazione nei piccoli spostamenti in cantiere e il carico sui mezzi di trasporto.

PROTEZIONE TERMICA

Tutte le macchine con motore elettrico sono equipaggiate con dispositivi di protezione contro i sovraccarichi ed il riavvio accidentale dopo una mancanza di tensione.



AMPIA GAMMA DI MATERIALI MESCOLABILI

Le mescolatrici IMER sono in grado di miscelare un'ampia gamma di materiali, sia secchi che umidi, a bassa o elevata viscosità. Il fungo di copertura delle pale distribuisce il materiale in quantità uniforme all'interno della vasca.

MOTORIDUTTORE CON INGRANAGGI IN BAGNO D'OLIO

L'utilizzo di un robusto motoriduttore con ingranaggi in bagno d'olio riduce il livello di rumorosità, apportando un elevato comfort lavorativo per l'operatore.

BOCCHETTA DI SCARICO

Bocchetta di scarico ottimizzata per un facile scarico del materiale. La griglia anti-intrusione protegge da contatti accidentali con le pale di mescolamento. IMER ha adottato un efficace sistema brevettato per scollare manualmente il convogliatore all'occorrenza, liberando il passaggio del materiale. Utile soprattutto quando si utilizzano prodotti fibrinforzati.

GAMBE REGOLABILI IN ALTEZZA

Grazie alle gambe estensibili è possibile regolare l'altezza di scarico desiderata, in modo da scaricare agevolmente l'impasto in una carriola o in un'intonacatrice.



Guarda i video IMER ufficiali sul nostro canale YouTube per scoprire tutto sulle nostre mescolatrici!

Usa il tuo smartphone per scansionare il codice



MONTAGGIO



MESSA IN FUNZIONE



MODALITÀ DI UTILIZZO



ACCESSORI



Equipaggiamento di Serie

- ✓ Motoriduttore a cascata di ingranaggi monofase 230V/50Hz
- ✓ Termoprotettore motore autoripristinante
- ✓ Quadro elettrico di comando con interruttore on/off
- ✓ Disgiuntore termico (salvatore) a riarmo manuale
- ✓ Vasca con griglia e rompisacco
- ✓ Camera di miscelazione estraibile
- ✓ Albero di miscelazione con palette in acciaio Hardox®
- ✓ Impianto acqua con regolatore di flusso micrometrico
- ✓ Elettropompa autoadescante in acciaio inox
- ✓ Limitatore di pressione d'ingresso pompa acqua
- ✓ Tubo acqua di 10 m con attacchi rapidi ed attacco rapido 3/4" F
- ✓ Imballo in cartone

Accessori Opzionali

- ✓ Kit mescolatore per colle
- ✓ Kit flussimetro
- ✓ Griglia aspirante I-DUST

Applicazioni

Ideale per impastare rapidamente intonaci premiscelati, malte da muratura, materiali autolivellanti e massetti tradizionali premiscelati in sacchi. In abbinamento ad un'intonacatrice può formare un'unità di mescolamento e pompaggio.

Se corredato da kit mescolatore per colle opzionale, è particolarmente indicato per mescolare colle per la posa di cappotto isolante e piastrelle.



Spin 15 A Z-Clean

Versione Z-Clean con camera di mescolamento **AUTOPULENTE** in gomma. Il tubo in gomma riduce l'accumulo di materiale residuo nella camera di miscelazione e permette una pulizia più semplice e veloce a fine lavoro. Il materiale in gomma riduce le emissioni acustiche ed aumenta il comfort operatore in ambienti chiusi.

Tramoggia 60 l

Altezza di lavoro regolabile
(950 mm - 1095 mm - 1165 mm)

Elevata coppia motore per
ottimale avvio a pieno carico

Innesto mescolatore brevettato
IMER per facile estrazione

Facile trasporto

Altezza di scarico regolabile
(455 mm - 600 mm - 670 mm)

Rubinetto di regolazione del flusso
dell'acqua per un impasto ottimale
del materiale

Pompa acqua inox di serie







Altezza regolabile in 3 posizioni



MESCOLAMENTO

Motoriduttore IMER brevettato ad assi paralleli ad alta efficienza che migliora la trasmissione del moto. La configurazione con motore sotto la vasca riduce gli ombreggi e non necessita di manutenzione e registrazione.



	CODICE	DESCRIZIONE	PREZZO DI LISTINO
	1106102	Spin 15 A - Motore monofase 230V/50Hz	€ 1.859,00
	1106155	Spin 15A Z-Clean con motore monofase 230V-50Hz kW 1,4	€ 2.123,00
	1107004	Coclea per colle	€ 201,00
	1107601	Kit flussimetro	€ 271,00
	1107629	Griglia aspirante I-DUST per Spin 15 A	€ 135,00
	1106154	Camera Miscelazione Spin 15A Z-Clean	€ 340,00
	1106157	Limitatore di pressione d'ingresso pompa acqua	€ 60,00

SPIN 15 A

Capacità tramoggia	l	60
Resa effettiva*	l/min	17
Giri mescolatore	rpm	280
Potenza motore mescolatore	kW	1,4
Elettropompa di serie	kW	0,45
LpA posizione operatore	dB(A)	<65
Peso (con imballo)	kg	85 (89)
Dimensioni larg./lung./h	mm	701/1380/1165-950 (max-min)
Dimensioni imballo larg./lung./h	mm	800/590/830
Impilabilità max.**		2 (h 1900 mm)

(*) I dati relativi alla resa oraria sono valori indicativi non impegnativi, variabili in base alla consistenza dei materiali.
 (**) Numero pezzi impilabili e altezza totale comprensiva di pallet.



Equipaggiamento di Serie

- ✓ Motore trifase 400V/50Hz o monofase 230V/50Hz
- ✓ Termoprotettore motore autoripristinante
- ✓ Quadro elettrico di comando con invertitore di rotazione nella versione trifase
- ✓ Interruttore magnetotermico con bobina di sgancio
- ✓ Vasca con griglia e rompisacco
- ✓ Camera di miscelazione estraibile
- ✓ Ruote semipiene 370x60 mm
- ✓ Albero di miscelazione con palette in acciaio Hardox®
- ✓ Impianto acqua con regolatore di flusso micrometrico
- ✓ Tubo acqua di 10 m con attacchi rapidi ed attacco rapido 3/4" F
- ✓ Elettropompa autoadescante in acciaio inox
- ✓ Limitatore di pressione d'ingresso pompa acqua

Accessori Opzionali

- ✓ Kit flussimetro
- ✓ Cuffia monofiltro
- ✓ Cuffia con doppio filtro, maggiorata per estensione tramoggia (+250 l)
- ✓ Griglia aspirante I-DUST

Applicazioni

Ideale per impastare rapidamente intonaci premiscelati, malte da muratura, materiali autolivellanti e massetti tradizionali premiscelati in sacchi. In abbinamento ad un'intonacatrice può formare un'unità di mescolamento e pompaggio.



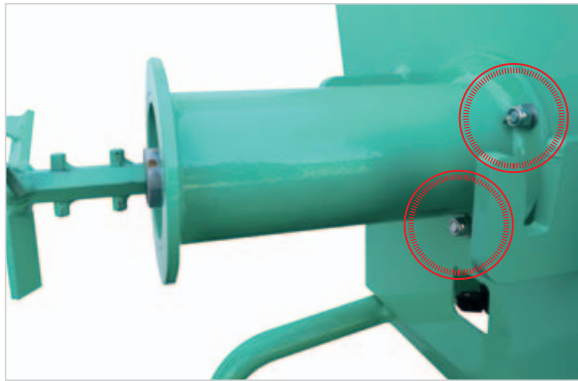

Tubo convogliatore materiale facilmente sostituibile

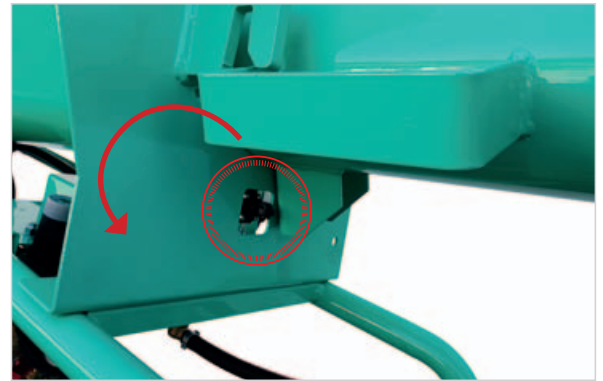

Sensore di sicurezza apertura camera di miscelazione







Quadro macchina trifase

- Spia presenza tensione di rete
- Invertitore di fase
- Interruttore magneto-termico
- Pulsante emergenza



Quadro macchina monofase

- Spia presenza tensione di rete
- Interruttore magneto-termico
- Pulsante emergenza

	CODICE	DESCRIZIONE	PREZZO DI LISTINO
	1106150	Spin 30 Plus - Motore trifase 400V/50Hz con pompa acqua	€ 3.903,00
	1106151	Spin 30 Plus - Motore monofase 230V/50Hz con pompa acqua	€ 3.957,00
	1107514	Kit flussimetro per Spin 30 Plus	€ 274,00
	1107615	Cuffia monofiltro per Spin 30 Plus (Sensore di livello non compreso)	€ 975,00
	1107630	Griglia Aspirante I-DUST per Spin 30 Plus	€ 194,00
	1106157	Limitatore di pressione d'ingresso pompa acqua	€ 60,00

SPIN 30 PLUS

Capacità tramoggia	l	110
Resa effettiva*	l/min	35
Giri mescolatore	rpm	280
Potenza motore mescolatore	kW	2,2 (monof.) / 3 (trif.)
Elettropompa di serie	kW	0,45
LpA posizione operatore	dB(A)	<65
Peso (con imballo)	kg	128 (153)
Dimensioni larg./lung./h	mm	640/1800/1168
Dimensioni imballo larg./lung./h	mm	800/1200/1320

(*) I dati relativi alla resa oraria sono valori indicativi non impegnativi, variabili in base alla consistenza dei materiali.

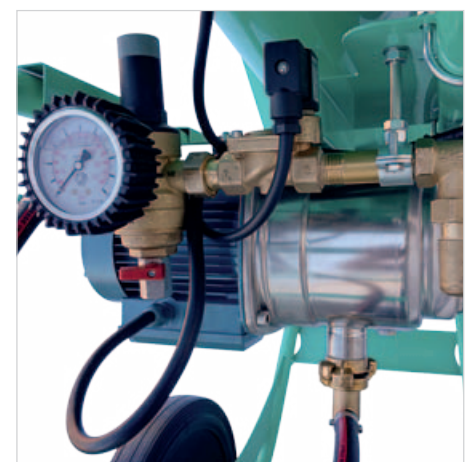

Pompa acqua autoadescante con corpo inox e girante in ottone

Equipaggiamento di Serie

- ✓ Motoriduttore con ingranaggi ad assi paralleli in bagno d'olio
- ✓ Finecorsa elettrico di sicurezza
- ✓ Interruttore con bobina di minima tensione IP55 e spina IP67
- ✓ Impugnatura di movimentazione
- ✓ 2 vasche in materiale plastico antiurto **ANTIUSURA**
- ✓ Pala universale
- ✓ Imballo in cartone

Accessori Opzionali



- ✓ Pala per colle
- ✓ Kit 5 vasche **ANTIUSURA**

Applicazioni

Ideale per piccoli cantieri e ristrutturazioni. Leggera, compatta e molto silenziosa, è adatta all'uso professionale. Consigliata per la mescolazione di materiali grossolani premiscelati o tradizionali con inerti fino a 6 mm.



**VASCA
ANTIUSURA**

	CODICE	DESCRIZIONE	PREZZO DI LISTINO
	1193978	Mix 60 PLUS con motore monofase 230V-50Hz kW 0,55 con 2 vasche e pala standard	€ 710,00
	1193965	Pala per colle Mix 60 PLUS	€ 81,00
	1193968	Kit 5 Vasche per Mix 60 PLUS	€ 174,00

MIX 60 PLUS		
Capacità vasca	litri	56
Resa effettiva	litri	47
Diametro vasca	mm	580
N. giri pale	rpm	55
Potenza motore elettrico 230V/50Hz	kW	0,55
Assorbimento	A	5
LpA posizione operatore	dB(A)	59
Peso macchina (imballo)	Kg	30 (32)
Dimensioni largh./lungh./alt. (imballo)	mm	599/664/758 (590/630/540)
Impilabilità max.*		3 (h 1690 mm)

(*) Numero pezzi impilabili e altezza totale comprensiva di pallet

Equipaggiamento di Serie

- ✓ Motoriduttore con ingranaggi ad assi paralleli in bagno d'olio
- ✓ Finecorsa elettrico di sicurezza
- ✓ Interruttore con bobina di minima tensione IP55 e spina IP67
- ✓ Impugnatura di movimentazione
- ✓ 2 vasche in materiale plastico antiurto **ANTIUSURA**
- ✓ Esclusiva pala a tre movimenti
- ✓ Imballo in cartone

Accessori Opzionali

- ✓ Pala per colle
- ✓ Kit 5 vasche **ANTIUSURA**



Applicazioni

Consigliata per la mescolazione di prodotti di grana sottile o molto fluidi. Ideale per ogni tipologia di malte, in particolare malte tecniche quali: malte per ripristino calcestruzzo, malte fibrorinforzate, rasanti, colle, impermeabilizzanti e materiali autolivellanti. Indicata per piccoli cantieri e ristrutturazioni. Adatta all'uso professionale. Leggera, compatta e molto silenziosa.

Mescolamento omogeneo senza inglobamento di bolle d'aria e senza grumi su materiali fluidi (autolivellanti).



VASCA
ANTIUSURA

CODICE	DESCRIZIONE	PREZZO DI LISTINO
 1193977	Mix-ALL motore monofase 230V/50Hz kW 0,55 con 2 vasche e pala a 3 movimenti	€ 834,00
 1193965	Pala per colle Mix-ALL	€ 81,00
 1193968	Kit 5 Vasche per Mix-ALL	€ 174,00

MIX-ALL

Capacità vasca	litri	56
Resa effettiva	litri	47
Diametro vasca	mm	580
N. giri pale	rpm	55
Potenza motore elettrico 230V/50Hz	kW	0,55
Assorbimento	A	5
LpA posizione operatore	dB(A)	59
Peso macchina (imballo)	Kg	30 (32)
Dimensioni largh./lungh./alt. (imballo)	mm	599/664/758 (590/630/540)
Impilabilità max.*		3 (h 1690 mm)

(*) Numero pezzi impilabili e altezza totale comprensiva di pallet

Equipaggiamento di Serie

- ✓ Motoriduttore monofase 230V/50Hz - Motoriduttore a bagno d'olio
- ✓ Sicurezza elettrica apertura griglia
- ✓ Termoprotettore motore autoripristinante
- ✓ Interruttore con bobina di minima tensione IP55 e spina IP67
- ✓ Griglia con lama rompisacco
- ✓ Manici estraibili per la movimentazione
- ✓ Ganci di sollevamento sui 4 lati
- ✓ 4 Ruote per la movimentazione e carico sui mezzi di trasporto
- ✓ Griglia controllo polveri I-DUST con tubo connettore per aspiratore

Accessori Opzionali

- ✓ Kit pale in gomma

Applicazioni

Mescolatrice di ingombro ridotto, leggera e facile da trasportare anche in veicoli di piccole dimensioni. La griglia controllo polveri I-DUST (di serie) limita la polvere nell'ambiente circostante. Ideale per mescolare prodotti premiscelati o predosati in sacco in modo ottimale e con minor sforzo possibile. L'omogeneità del prodotto mescolato non ha pari, data l'assenza totale di grumi di cemento nel caso di malte per massetti di sottofondo, o di grumi di fibra nel caso di prodotti fibrinforzati. All'occorrenza la Mix 80 è utilizzabile per mescolare prodotti tradizionali, con la massima resa ed omogeneità dell'impasto.

Adatta a mescolare:

- Massetto premiscelato o tradizionale cementizio, anche con aggiunta di fibre e/o additivi
- Massetto alleggerito predosato con argilla espansa con granulometria < 10 mm (massimo 1 sacco per ciclo)
- Sottofondi autolivellanti base anidride/cemento
- Intonaci base cemento/calce/gesso
- Intonaci strutturali fibrinforzati anche con aggiunta di additivi
- Intonaci risananti
- Intonaci tradizionali
- Leganti/malte per iniezioni
- Malte per armatura
- Malte per allettamento premiscelate/tradizionali
- Calcestruzzi di riempimento con granulometria < 8 mm
- Adesivi cementizi
- Malte e stucchi per rasatura
- Impermeabilizzanti

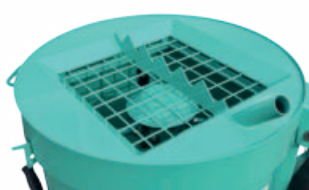

Griglia controllo polveri I-DUST di serie. Limita la diffusione di polveri nell'ambiente circostante durante il caricamento.



Il sistema di mescolamento planetario a regime forzato consente una notevole riduzione del tempo di impasto del materiale.

Dotata di 4 ruote e di manici estraibili per una facile movimentazione nei piccoli spostamenti ma anche quando è necessario caricare la Mix 80 sul mezzo di trasporto.



CODICE	DESCRIZIONE	PREZZO DI LISTINO
1194080	Mix 80 mescolatrice monofase 230V/50Hz 1 kW	€ 1.797,00
1107635	Kit pale raschianti in gomma per Mix 80	€ 59,00

MIX 80		
Capacità vasca	litri	80
Resa effettiva	litri	55
Diametro vasca	mm	608
Granulometria Max	mm	8
N. giri pale	rpm	44
Potenza motore elettrico 230V/50Hz	kW	1
Assorbimento	A	6,5
LpA posizione operatore	dB(A)	70
Altezza di carico / scarico	mm	1156 / 603
Peso macchina (imballo)	kg	106(120)
Dimensioni larg./lung./h	mm	660/780/1238
Dimensioni imballo larg./lung./h	mm	730/1280/930
Impilabilità max.*	mm	2 (h 1860 mm)

(*) Numero pezzi impilabili e altezza totale comprensiva di pallet

Equipaggiamento di Serie

- ✓ Motore monofase 230V/50Hz - Motoriduttore a bagno d'olio
- ✓ Sicurezza elettrica apertura griglia
- ✓ Termoprotettore motore autoripristinante
- ✓ Interruttore con teleruttore di minima tensione IP55 e spina IP67
- ✓ Invertitore di rotazione pale di miscelazione
- ✓ Griglia con lama rompiscacco
- ✓ Ganci di sollevamento posizionati sui 4 lati
- ✓ 4 Ruote e manici estraibili, per la movimentazione e carico sui mezzi di trasporto
- ✓ Altezza di carico/scarico regolabile in due posizioni

Accessori Opzionali

- ✓ Griglia controllo polveri I-DUST con tubo connettore per aspiratore
- ✓ Kit pale in gomma
- ✓ Kit ruote maggiorate

Applicazioni

Mescolatrice di ingombro ridotto, leggera e facile da trasportare anche in veicoli di piccole dimensioni. La griglia controllo polveri I-DUST (opzionale) limita la polvere nell'ambiente circostante. Ideale per mescolare prodotti premiscelati o predosati in sacco in modo ottimale e con minor sforzo possibile. Il sistema di inversione del senso di rotazione delle pale permette di disintegrare eventuali grumi e di riprendere la mescolazione normale senza interventi manuali diretti. All'occorrenza la Mix 120 è utilizzabile per mescolare prodotti tradizionali, con la massima resa ed omogeneità dell'impasto.

Adatta a mescolare:

- Massetto premiscelato o tradizionale cementizio, anche con aggiunta di fibre e/o additivi
- Massetto alleggerito predosato con argilla espansa con granulometria <10 mm (2 sacchi per ciclo)
- Massetto termoisolante (1 sacco per ciclo)
- Sottofondi autolivellanti base anidride/ cemento
- Intonaci base cemento/calce/gesso
- Intonaci strutturali fibrorinforzati anche con aggiunta di additivi
- Intonaci risananti
- Intonaci tradizionali
- Leganti/malte per iniezioni
- Malte per armatura
- Malte per allettamento premiscelate/tradizionali
- Calcestruzzi di riempimento con granulometria < 8 mm
- Adesivi cementizi (grandi quantità)
- Malte e stucchi per rasatura (grandi quantità)
- Impermeabilizzanti (grandi quantità)

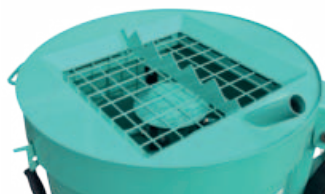

Griglia controllo polveri I-DUST opzionale. Limita la diffusione di polveri nell'ambiente circostante durante il caricamento.



Sistema di inversione del senso di rotazione delle pale. Permette di disintegrare eventuali grumi e di riprendere la mescolazione normale senza interventi manuali diretti.

CODICE	DESCRIZIONE	PREZZO DI LISTINO
 1194300	Mix 120 Plus mescolatrice monofase 230V/50Hz 1,4 kW	€ 2.296,00
 1107492	Griglia controllo polveri I-DUST per Mix 120 Plus	€ 203,00
 1107618	Kit Pale Raschianti in gomma per Mix 120 Plus	€ 76,00
 1107617	Kit Ruote Maggiorate per Mix 120 Plus	€ 81,00

MIX 120 PLUS

Capacità vasca	litri	120
Resa effettiva	litri	90
Diametro vasca	mm	700
Granulometria Max	mm	8
N. giri pale	rpm	38
Potenza motore elettrico 230V/50Hz	kW	1,4
Assorbimento	A	9
LpA posizione operatore	dB(A)	70
Doppia altezza carico/scarico	mm	1230/680 - 1160/610
Peso macchina (imballo)	kg	130 (139)
Dimensioni larg./lung./h	mm	739/890/1282-1217 (max-min)
Dimensioni imballo larg./lung./h	mm	780/870/1000
Impilabilità max.*	mm	2 (h 2000 mm)

(*) Numero pezzi impilabili e altezza totale comprensiva di pallet



Equipaggiamento di Serie

- ✓ Motore elettrico monofase 2,5 kW 2P 230V/50Hz o motore benzina Honda GXV160 3,2 kW (2 kW cont.)
- ✓ Interruttore magnetotermico con bobina di minima tensione IP55 e spina IP67 (versione elettrica)
- ✓ Griglia controllo polveri I-DUST con tubo connettore per aspiratore e lama rompiscacco
- ✓ Sicurezza elettrica apertura griglia
- ✓ Pale di mescolamento regolabili in altezza fino a 18 mm
- ✓ Ganci di sollevamento posizionati sui 4 lati e guide per carrello elevatore
- ✓ Altezza di carico/scarico regolabile in 3 posizioni 550/680/810 mm
- ✓ Bocchetta di scarico oscillante per evitare intasamenti e facilitarne la pulizia
- ✓ Fissaggio cofano e cuffia con chiusure elastiche Valpa silenziose e di facile utilizzo
- ✓ Ruote pneumatiche e assale con sospensioni elastiche indipendenti per un'eccellente mobilità in cantiere
- ✓ Versione omologata per traino su strada (con aggiunta kit barra luci opzionale)

Accessori Opzionali

- ✓ Kit barra luci (necessario per trainabilità su strada)
- ✓ Kit pale raschianti in gomma
- ✓ Kit scivolo per caricamento su Step 120

Applicazioni

Mescolatrice di grande capacità e ottima manovrabilità grazie alle dimensioni ridotte e ai pneumatici stradali. La griglia controllo polveri I-DUST (di serie) limita la polvere nell'ambiente circostante. Semplicità costruttiva con estrema facilità di regolazione del tiraggio cinghie. Riduttore testato e affidabile di origine MIX 120 Plus (rapporto di riduzione ottimizzato per i singoli motori). L'altezza delle gambe regolabile in 3 posizioni permette di caricare e scaricare agevolmente il materiale.

Adatta a mescolare:

- Massetto premiscelato o tradizionale cementizio, anche con aggiunta di fibre e/o additivi
- Massetto alleggerito predosato o tradizionale, con argilla espansa con granulometria > 20 mm
- Granulato di gomma colorata per pavimentazioni antitrauma
- Sottofondi autolivellanti base anidride/cemento
- Sottofondi termoisolanti base sughero o polistirene
- Intonaci base cemento/calce/gesso
- Intonaci strutturali fibrorinforzati anche con aggiunta di additivi
- Intonaci risananti
- Intonaci tradizionali
- Leganti/malte per iniezioni
- Intonaci isolanti base polistirene o sughero
- Malte per armatura fibrorinforzate
- Malte per allettamento premiscelate/tradizionali
- Calcestruzzi di riempimento con granulometria 6 mm
- Calcestruzzi per pavimentazioni continue drenanti
- Malte per la protezione dal calore



CODICE	DESCRIZIONE	PREZZO DI LISTINO
1195161	Mix 200 con motore monofase 230V/50Hz 2,5 kW 2P	€ 5.086,00
1195163	Mix 200 con motore monofase 115V60Hz 1,7 kW	€ 4.728,00
1195160	Mix 200 con motore benzina Honda GXV160 3,2 kW (2 kW cont.)	€ 5.843,00
1107672	Kit barra luci (necessario per trainabilità su strada)	€ 182,00
1107632	Kit pale raschianti in gomma	€ 86,00
1107665	Kit scivolo per caricamento su Step 120	€ 54,00

MIX 200		
Capacità vasca	litri	200
Resa effettiva	litri	140
Diametro vasca	mm	800
N. giri pale - mot. elettrico/benzina	rpm	32 / 31
Potenza motore - mot. elettrico/benzina	kW	2,5 / 3,2
Assorbimento mot. elettrico	A	15,9
LpA posizione operatore - mot. el./benzina	dB(A)	70 / 88
Altezza di scarico max.-min.	mm	810-550
Peso macchina - mot. elettrico/benzina	kg	265
Dimensioni con timone largh./lung./alt.	mm	1080/2525/1160
Dimensioni per trasporto largh./lung./alt.	mm	1080/1410/1320
Impilabilità max.*		2 (h 2280 mm)

(*) Numero pezzi impilabili e altezza totale comprensiva di pallet

Equipaggiamento di Serie

- ✓ Motore elettrico trifase 400V/50Hz 3 kW o motore benzina Honda GXV390 8,1 kW
- ✓ Interruttore magnetotermico con bobina di minima tensione IP55 e spina IP67 (versione elettrica)
- ✓ Griglia controllo polveri I-DUST con tubo connettore per aspiratore e lama rompiscacco
- ✓ Sicurezza elettrica apertura griglia
- ✓ Pale di mescolamento regolabili in altezza fino a 20 mm
- ✓ Ganci di sollevamento posizionati sui 4 lati e guide per carrello elevatore
- ✓ Altezza di carico/scarico regolabile in 3 posizioni 550/680/810 mm
- ✓ Bocchetta di scarico oscillante per evitare intasamenti e facilitarne la pulizia
- ✓ Fissaggio cofano e cuffia con chiusure elastiche Valpa silenziose e di facile utilizzo
- ✓ Sistolina per lavaggio
- ✓ Piede per sollevamento macchina
- ✓ Ruote pneumatiche e assale con sospensioni elastiche indipendenti per un'eccellente mobilità in cantiere
- ✓ Versione omologata per traino su strada (con aggiunta kit barra luci opzionale)

Accessori Opzionali

- ✓ Kit barra luci (necessario per trainabilità su strada)
- ✓ Kit pale raschianti in gomma
- ✓ Kit scivolo per caricamento su Step 120



Dispositivo elettrico di sicurezza che blocca la rotazione delle pale di mescolamento in modo automatico quando viene alzata la griglia I-DUST.

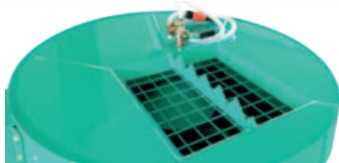

La griglia I-DUST (standard) riduce la dispersione di polveri nell'ambiente circostante durante il caricamento.

Applicazioni

Nuovo design e nuova struttura del telaio. Grande capacità e ottima manovrabilità grazie a dimensioni e peso ridotti. La griglia controllo polveri I-DUST (di serie) limita la polvere nell'ambiente circostante. L'altezza delle gambe regolabile in 3 posizioni permette di caricare e scaricare agevolmente il materiale.

Adatta a mescolare:

- Massetto premiscelato o tradizionale cementizio, anche con aggiunta di fibre e/o additivi
- Massetto alleggerito predosato o tradizionale, con argilla espansa con granulometria > 20 mm
- Granulato di gomma colorata per pavimentazioni antitrauma
- Sottofondi autolivellanti base anidride/cemento
- Sottofondi termoisolanti base sughero o polistirene
- Intonaci base cemento/calce/gesso
- Intonaci strutturali fibrorinforzati anche con aggiunta di additivi
- Intonaci risananti
- Intonaci tradizionali
- Leganti/malte per iniezioni
- Intonaci isolanti base polistirene o sughero
- Malte per armatura fibrorinforzate
- Malte per allettamento premiscelate/tradizionali
- Calcestruzzi di riempimento con granulometria 6 mm
- Calcestruzzi per pavimentazioni continue drenanti
- Malte per la protezione dal calore
- Materiali ignifughi



Piede per sollevamento macchina fornito di serie.



Vano motore coperto e protetto. Interruttore di comando IP55 (versione elettrica) posto al di sotto della cappotta ed accessibile dall'esterno.

MIX 360 R PLUS

Capacità vasca	l	360
Resa effettiva	l	200
Diametro vasca	mm	950
N. giri pale: mot. elettrico/benzina	rpm	35
Potenza motore: mot. elettrico/benzina	kW	3 / 8,1
Assorbimento mot. elettrico	A	7
LpA posizione operatore: mot. el./benzina	dB(A)	70 / 88
Altezza di scarico max.-min.	mm	810-550
Peso macchina: mot. elettrico/benzina	kg	357/360
Dimensioni con timone largh./lung./alt.	mm	1187/2779/1400-1660 (min-max)
Dimensioni per trasporto largh./lung./alt.	mm	900/1500/1600
Impilabilità max.*		2 (h 2300 mm)

(*) Numero pezzi impilabili e altezza totale comprensiva di pallet

	CODICE	DESCRIZIONE	PREZZO DI LISTINO
	1194660	Mix 360 R Plus con motore trifase 400V/50Hz kW 3	€ 6.265,00
	1194661	Mix 360 R Plus con motore a scoppio Honda kW 8,1	€ 7.313,00
	1107695	Kit barra luci (necessario per trainabilità su strada)	€ 185,00
	1107698	Kit pale raschianti in gomma	€ 91,00
	1107696	Kit scivolo per caricamento su Step 120	€ 56,00

Equipaggiamento di Serie

- ✓ Motore elettrico trifase 400V/50Hz o motore a scoppio Honda GXV340 8,1 kW
- ✓ Interruttore magnetotermico con bobina di minima tensione IP55, spina IP67 (versione elettrica)
- ✓ Pale di mescolamento con satellite rotante
- ✓ Griglia con lame rompiscacco
- ✓ Interruttore di sicurezza apertura griglia a spegnimento del motore a scoppio
- ✓ Altezza di carico e scarico regolabile
- ✓ Sistola per lavaggio
- ✓ Timone di traino non omologato UE per circolazione stradale
- ✓ Ruote pneumatiche e assale con sospensioni elastiche indipendenti per un'eccellente mobilità in cantiere
- ✓ Guide bidirezionali per carrello elevatore

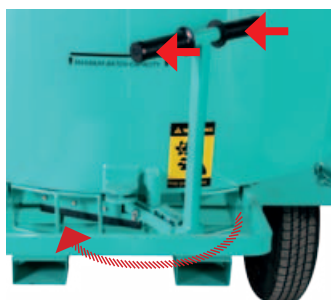

Esclusivo sistema di chiusura ermetica PAT "Push And Turn", che permette di aprire e richiudere la bocca di scarico con il minimo sforzo garantendo la tenuta ermetica.



Guida bidirezionale per carrello elevatore.

Applicazioni

Mescolatrice planetaria ad azione forzata con satellite rotativo. La soluzione ideale per mescolare nel minor tempo possibile grandi quantità di prodotti premiscelati in sacco o estratti da silo tramite coclea. È adatta anche alla mescolazione di prodotti tradizionali confezionati in cantiere. Garantisce grande capacità ed affidabilità.

Adatta a mescolare:

- Massetto premiscelato o tradizionale cementizio, anche con aggiunta di fibre e/o additivi
- Massetto alleggerito predosato o tradizionale, con argilla espansa con granulometria > 20 mm
- Granulato di gomma colorata per pavimentazioni antitrauma
- Sottofondi autolivellanti base anidride/cemento
- Sottofondi termoisolanti base sughero o polistirene
- Intonaci base cemento/calce/gresso
- Intonaci strutturali fibrorinforzati anche con aggiunta di additivi
- Intonaci risananti
- Intonaci tradizionali
- Leganti/malte per iniezioni
- Intonaci isolanti base polistirene o sughero
- Malte per armatura fibrorinforzate
- Malte per allettamento premiscelate/tradizionali
- Calcestruzzi di riempimento con granulometria 16 mm
- Calcestruzzi per pavimentazioni continue drenanti
- Malte per la protezione dal calore



Sistema di mescolamento

La particolare geometria delle pale di mescolamento ed il satellite rotazionale consentono di ottenere impasti omogenei in tempi brevi anche con materiali particolarmente gravosi. Fondo in acciaio a doppio spessore per limitare le usure dovute a materiali particolarmente abrasivi.

Grazie all'apposito tubo di getto centrale, l'acqua viene rilasciata al centro della vasca sopra il diffusore rotante, che la distribuisce sopra tutta la superficie del materiale per velocizzare la mescolazione limitando anche le polveri nell'aria.



CODICE	DESCRIZIONE	PREZZO DI LISTINO
1194637	Mix 750 motore trifase kW 4	€ 7.971,00
1194636	Mix 750 motore a scoppio Honda kW 8,1	€ 8.930,00

MIX 750		
Capacità vasca	litri	750
Resa effettiva	litri	480
Diametro vasca	mm	1300
N. giri pale - motore elettrico/a scoppio	rpm	36/36
Potenza motore: motore elettrico/a scoppio	kW	4/8,1
Assorbimento motore elettrico	A	9
LpA posizione operatore motore el. / a scoppio	dB(A)	70/88
Altezza di scarico: max - min.	mm	720-570
Peso macchina: motore elettrico/a scoppio	kg	720/721
Dimensioni con timone largh./lung./alt.	mm	1500/3220/1400
Dimensioni per trasporto largh./lung./alt.	mm	1500/2230/1400
Impilabilità max.*		2 (h 2500 mm)

(*) Numero pezzi impilabili e altezza totale comprensiva di pallet

Equipaggiamento di Serie

- ✓ Frattazzo elettromeccanico alimentato in bassa tensione 15 m
- ✓ Centralina di alimentazione in corrente continua
- ✓ Elettropompa integrata
- ✓ Ugello nebulizzatore per l'acqua, con pulsante di controllo integrato
- ✓ Serbatoio acqua 2 L rimovibile
- ✓ 1 disco spugna marrone per intonaci granulometria media
- ✓ Occhiali protettivi
- ✓ Contenitore in ABS con coperchio

Applicazioni

Finitrice professionale per la lisciatura con acqua di intonaci grezzi o di rasanti in generale. Facile da utilizzare, maneggevole e leggera, sostituisce quasi completamente il tradizionale frattazzo manuale aumentando notevolmente la produzione giornaliera.

Adatta per:

- Intonaco di fondo tradizionale cemento/calce (fino a 50 mq/h)
- Intonaco di fondo premiscelato base cemento/calce (fino a 50 mq/h)
- Rasatura intonaco di fondo tradizionale/premiscelato (fino a 60 mq/h)
- Finitura decorativa ad effetto graffiato (fino a 60 mq/h)



CODICE	DESCRIZIONE	PREZZO DI LISTINO
 1107109	Speedy 230V50Hz kW 0,8 - Con disco spugna marrone per intonaci granulometria media (Cod. 1107107)	€ 1.688,00
 1107107	Disco spugna marrone per intonaci granulometria media	€ 14,00
 1107108	Disco spugna azzurro per intonaci granulometria fine	€ 14,00
 1107106	Disco plastica nero per grezzo	€ 21,00

SPEEDY

Alimentazione centralina	VAC	230V/50 Hz
Alimentazione frattazzo	VDC	42
Potenza installata	kW	0,8
Grado di protezione	IP	44
Giri disco a vuoto	rpm	80-120
Diametro disco di supporto	mm	370
Capacità serbatoio acqua	L	2
Lunghezza cavo bassa tensione	m	15
Dimensioni centralina di alimentazione larg./lung./h	mm	300/300/360
Dimensioni custodia/imballo larg./lung./h	mm	400/600/440
Peso centralina	kg	13,3
Peso frattazzo	kg	5
Peso macchina completa	kg	18,3

MOTORIDUTTORE CON INGRANAGGI IN BAGNO D'OLIO

Il gruppo motoriduttore è realizzato con ingranaggi d'acciaio a dentatura elicoidale in bagno d'olio. La dentatura elicoidale permette di avere un funzionamento più silenzioso del riduttore, mentre l'uso dell'olio come lubrificante assicura una maggiore protezione ed un prolungamento della durata della macchina.

GARANTITI CONTRO L'AUTOGENERAZIONE

Il fenomeno dell'autogenerazione, causato da una mancanza di corrente durante la discesa a pieno carico, tende ad aumentare la velocità fino a compromettere la struttura dell'elevatore e del supporto. Tutti i nostri elevatori sono garantiti contro tale fenomeno e mantengono sempre la velocità di discesa entro limiti ammissibili.

LEVA DI POSIZIONAMENTO LAVORO

La leva di posizionamento lavoro permette di evitare lo spostamento incontrollato del carico durante la salita o la discesa, riducendo il rischio per l'operatore e per l'integrità delle strutture.



TAMBURO TRASVERSALE ALL'ASTA DI FISSAGGIO

Il tamburo di avvolgimento del cavo di acciaio è posto trasversalmente all'asta di fissaggio. Questo particolare migliora lo scorrimento ed elimina il pericoloso accumulo della fune da un solo lato, causato da flessioni elastiche delle strutture di supporto.

TAMBURO CON DUE SPIRE FUNE ACCIAIO FESSE

Per garantire una maggiore affidabilità e durata della macchina il tamburo è costruito con uno speciale dispositivo brevettato che fa rimanere, a fune metallica completamente svolta, due spire sempre avvolte, allo scopo di non forzare il punto di attacco della fune con il tamburo.

DISPOSITIVO DI SICUREZZA DI SALITA

Tutti gli elevatori sono equipaggiati con dispositivo di sicurezza, ad azionamento positivo, che arresta la salita del carico nel punto di massima altezza.



DISPOSITIVO ARS (ANTI REWINDING SYSTEM)

I modelli TR 225N e TR VK 200N sono equipaggiati con il dispositivo ARS. Questo sistema leva/finecorsa, brevettato ed esclusivo Imer, evita l'inversione di avvolgimento della fune sul tamburo e garantisce l'integrità della macchina.

CAVI ELETTRICI CON GUAINA IN NEOPRENE

I cavi elettrici ed il cavo della pulsantiera tipo H07RN-F sono rivestiti in Neoprene. Questo tipo di cavi è indicato nell'utilizzo in cantiere perché molto resistente alle sollecitazioni meccaniche ed agli agenti atmosferici.

PRESTAZIONI CONTROLLATE E GARANTITE

La tensione elettrica nel cantiere è soggetta a oscillazioni. Per questo la portata max. dei nostri elevatori è garantita per un'ampia variazione di tensione, da 210 V a 235 V. Una variazione entro tali limiti non provoca diminuzioni della portata dell'elevatore.

IMBALLAGGIO RICICLABILE

Tutti gli elevatori Imer vengono imballati in scatola di cartone e bloccati all'interno con cuscini di aria in modo da non danneggiarsi durante il trasporto.



ELEVAZIONE



Guarda i video IMER ufficiali sul nostro canale YouTube per scoprire tutto sui nostri elevatori!

Usa il tuo smartphone per scansionare il codice

MONTAGGIO

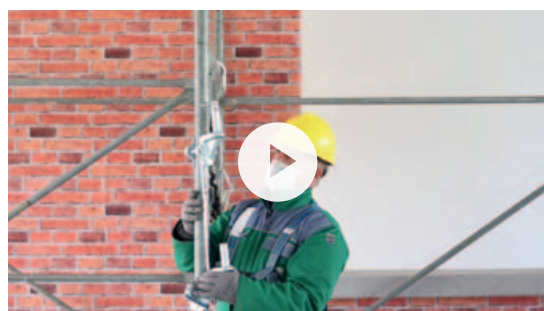

MESSA IN FUNZIONE

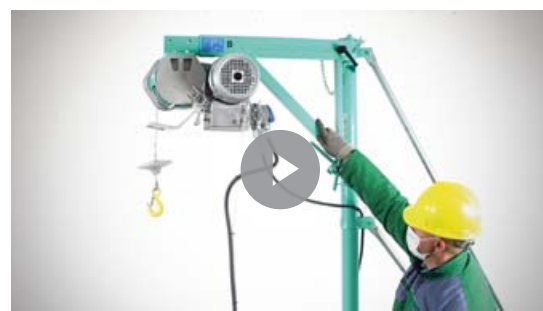

MODALITÀ DI UTILIZZO



ACCESSORI



ES 150 N

Elevatori portata 150 kg

Equipaggiamento di Serie

- ✓ Spina IP67
- ✓ Predisposizione carrello per utilizzo a cavalletto
- ✓ Dispositivo di sicurezza salita
- ✓ Comando diretto con pulsantiera IP65 a 3 pulsanti 1,5 m
- ✓ Morsetti a palo
- ✓ Motore autofrenante con deviatore di flusso

Applicazioni

Ideale per operazioni che non richiedono l'estensione del telaio.
Può sollevare materiali fino a 150 kg.



150 kg



19 m/min



30 m

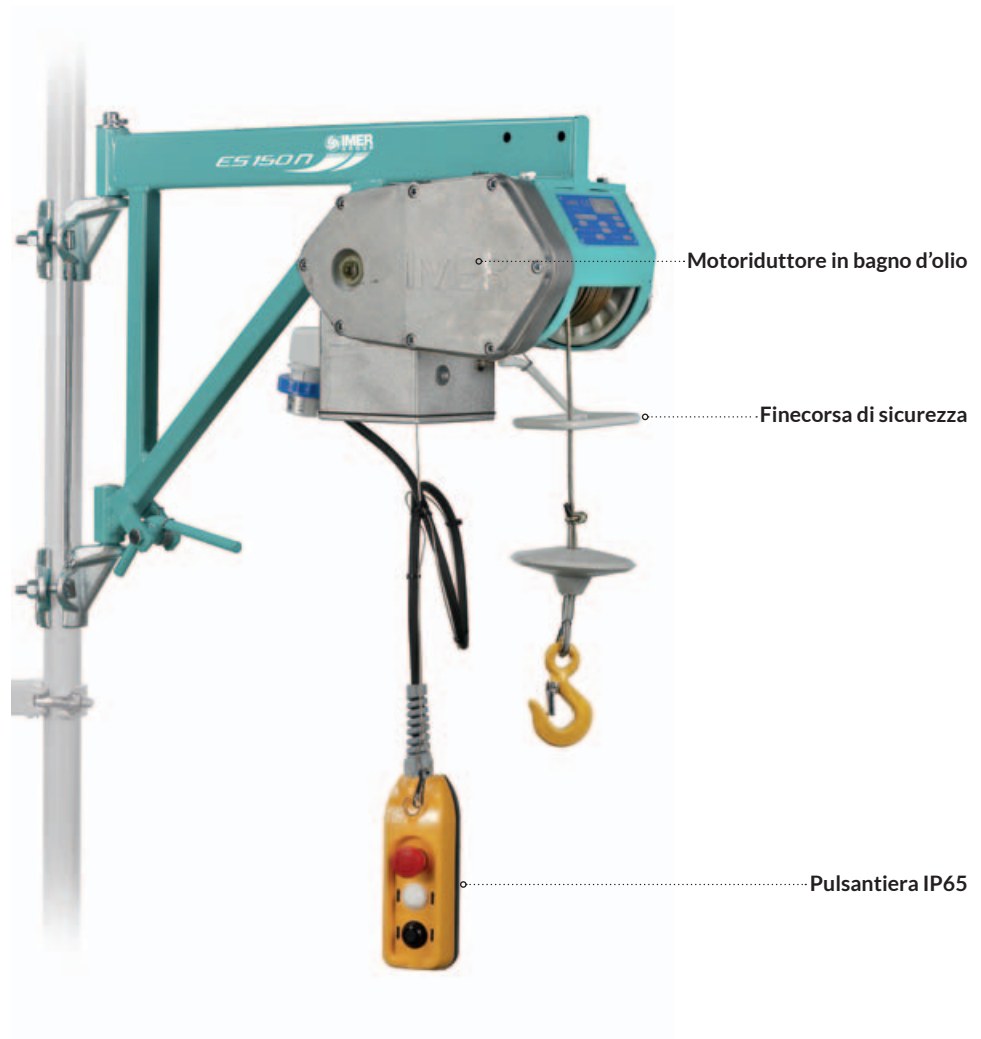

CODICE	DESCRIZIONE	PREZZO DI LISTINO
1140908	ES 150 N Portata 150 Kg monofase 230V/50Hz pulsantiera 3 pulsanti 1,5 m	€ 804,00

ES 150 N		
Portata max.	kg	150
Vel. media sollevamento pieno carico	m/min	19
Altezza max. di lavoro utile	m	30
Ø fune acciaio	mm	5
Lunghezza fune	m	31
Potenza motore 230V/50Hz	kW	0,45
N. giri motore	rpm	1310
Assorbimento	A	4,8
Peso macchina	kg	39
LpA posizione operatore	dB(A)	<70
Dimensioni larg./lung./alt.	mm	330/770/520
Dimensioni imballo larg./lung./alt.	mm	350/820/500

Equipaggiamento di Serie

- ✓ Leva per posizionamento lavoro
- ✓ Spina IP67
- ✓ Predisposizione carrello per utilizzo a cavalletto
- ✓ Dispositivo di sicurezza di salita
- ✓ Comando diretto con pulsantiera IP65 a 3 pulsanti
- ✓ Motore autofrenante con deviatore di flusso
- ✓ Telaio estensibile fino a 1120 mm

Accessori Opzionali

- ✓ Attacco a ponteggio

Applicazioni

È ideale per l'elevazione di carichi a grandi altezze, perché dispone di una elevata velocità di sollevamento (30 m/min.). La portata massima rimane invariata per tutta l'estensione del braccio, permettendo il sollevamento di materiali ingombranti o pesanti, senza rischio di urto contro le strutture.

Ideale per cantieri fino a 40 m di altezza.



ELEVAZIONE

150 kg





30 m/min



40 m



ET 150 N		
Portata max.	kg	150
Vel. media sollevamento pieno carico	m/min	30
Altezza max. di lavoro utile	m	40
Ø fune acciaio	mm	4
Lunghezza fune	m	41
Potenza motore 230V/50Hz	kW	0,8
N. giri motore	rpm	1320
Assorbimento	A	10
Peso macchina	kg	48
LpA posizione operatore	dB(A)	<72
Dimensioni larg./lung. chiuso (aperto)/alt.	mm	330/770(1170)/520
Dimensioni imballo larg./lung./alt.	mm	350/820/550

CODICE	DESCRIZIONE	PREZZO DI LISTINO
 1140757	ET 150 N Portata 150 Kg monofase 230V-50Hz pulsantiera 3p. m 1,5	€ 1.102,00
 1199170	Attacco a ponteggio per elevatore	€ 169,00

Equipaggiamento di Serie

- ✓ Leva per posizionamento lavoro
- ✓ Spina IP67
- ✓ Predisposizione carrello per utilizzo a cavalletto
- ✓ Dispositivo di sicurezza di salita e di discesa ARS
- ✓ Connettore multipolare per cambio pulsantiera
- ✓ Motore autofrenante con deviatore di flusso
- ✓ Telaio estensibile fino a 1120 mm

Accessori Opzionali

- ✓ Attacco a ponteggio
- ✓ Comando a bassa tensione 24V 50 m

Applicazioni

Il basso livello di rumorosità apporta un comfort lavorativo per l'operatore ed evita inquinamento acustico. TR VK 200 N ha una elevata velocità di sollevamento (30 m/min.) che permette di svolgere rapidamente lavori su cantieri di altezze elevate. **Ideale per cantieri fino a 50 m di altezza.**



200 kg





30 m/min

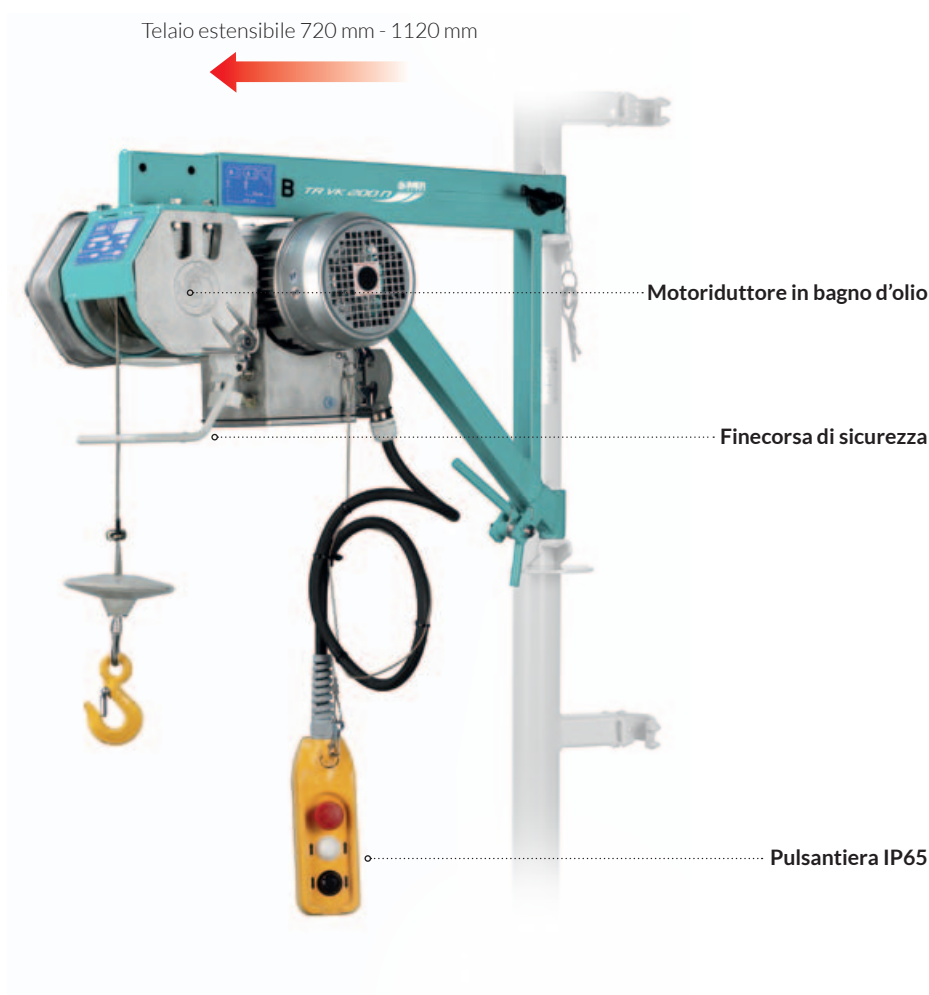

50 m



CODICE	DESCRIZIONE	PREZZO DI LISTINO
 1141100	TR VK 200 N Portata 200 kg monofase 230V-50Hz pulsantiera 3p. 1,5 m	€ 1.359,00
 1191033	Pulsantiera con comando b.t. 50 m per TR VK 200 N	€ 945,00
 1199170	Attacco a ponteggio per elevatore	€ 169,00

TR VK 200 N		
Portata max.	kg	200
Vel. media sollevamento pieno carico max.	m/min	30
Altezza max. di lavoro utile	m	50
Ø fune acciaio	mm	4
Lunghezza fune	m	51
Potenza motore 230V/50Hz	kW	1,1
N. giri motore	rpm	2650
Assorbimento	A	10,1
Peso macchina	kg	48
LpA posizione operatore	dB(A)	<75
Dimensioni larg./lung. chiuso (aperto)/alt.	mm	390/770(1170)520
Dimensioni imballo larg./lung./alt.	mm	350/820/550

Equipaggiamento di Serie

- ✓ Leva posizionamento lavoro
- ✓ Spina IP67
- ✓ Predisposizione carrello per utilizzo a cavalletto
- ✓ Dispositivo di sicurezza salita
- ✓ Comando diretto con pulsantiera IP65 a 3 pulsanti 1,5 m
- ✓ Motore autofrenante con deviatore di flusso

Accessori Opzionali

- ✓ Attacco a ponteggio

Applicazioni

Ideale per operazioni che non richiedono l'estensione del telaio.

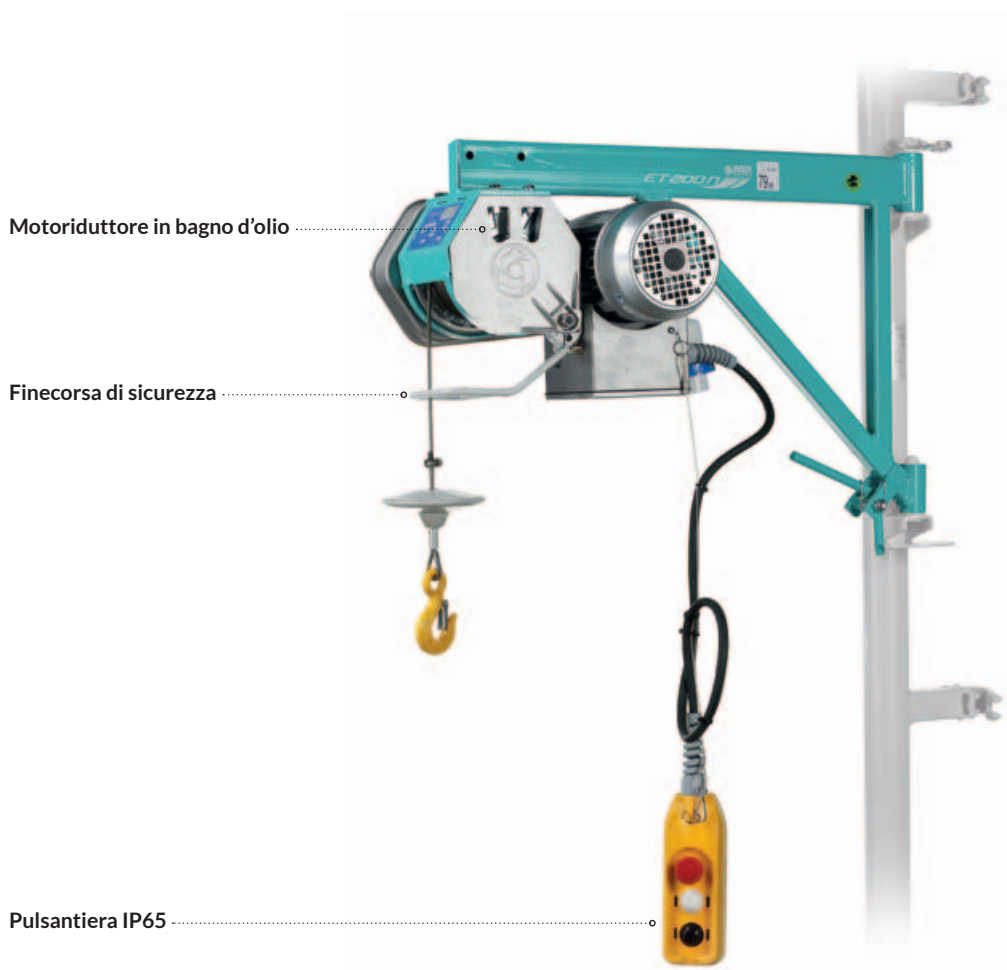

Motoriduttore in bagno d'olio

Fincorsa di sicurezza

Pulsantiera IP65

200 kg



19 m/min





30 m



ET 200N

Portata max.	kg	200
Vel. media sollevamento pieno carico	m/min	19
Altezza max. di lavoro utile	m	30
Ø fune acciaio	mm	5
Lunghezza fune	m	31
Potenza motore 230V/50Hz	kW	0,75
N. giri motore	rpm	1380
Assorbimento	A	7,2
Peso macchina	kg	42
LpA posizione operatore	dB(A)	<70
Dimensioni larg./lung./alt.	mm	330/770/520
Dimensioni imballo larg./lung./alt.	mm	350/820/500

CODICE	DESCRIZIONE	PREZZO DI LISTINO
 1140806	ET 200 N 200 Kg monofase 230V/50Hz pulsantiera 3 p. 1,5 m	€ 810,00
 1199170	Attacco a ponteggio per elevatore	€ 169,00

ETR 200N

Elevatori con telaio telescopico - portata 200 kg

Equipaggiamento di Serie

- ✓ Leva posizionamento lavoro
- ✓ Spina IP67
- ✓ Predisposizione carrello per utilizzo a cavalletto
- ✓ Dispositivo di sicurezza salita
- ✓ Comando diretto con pulsantiera IP65 a 3 pulsanti 1,5 m
- ✓ Motore autofrenante con deviatore di flusso
- ✓ Telaio estensibile fino a 1120 mm

Accessori Opzionali

- ✓ Attacco a ponteggio

Applicazioni

ETR 200N ha un braccio estensibile da 720 mm a 1120 mm. La portata massima rimane invariata per tutta l'estensione, per il sollevamento di materiali ingombranti, senza rischio di urto contro le strutture. Il basso livello di rumorosità apporta un comfort lavorativo per l'operatore ed evita inquinamento acustico.

Telaio estensibile 720 mm - 1120 mm



200 kg





19 m/min

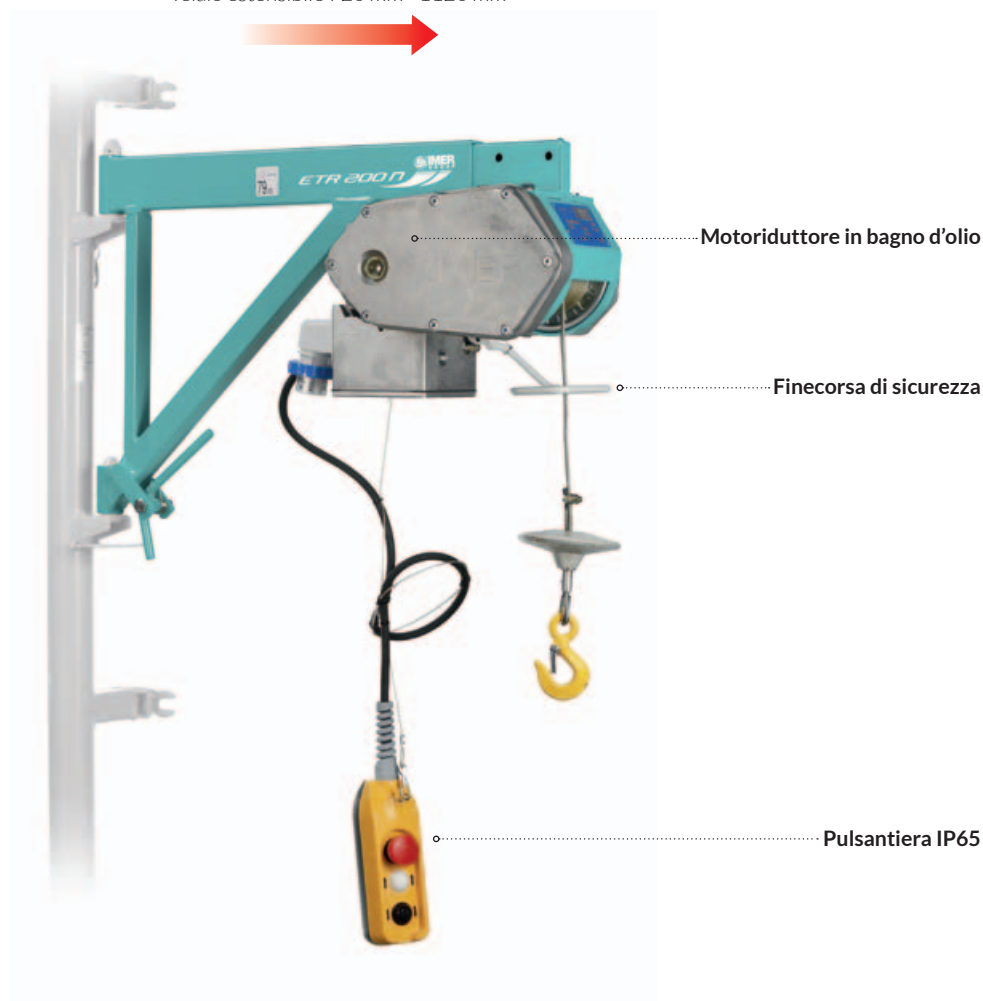

30 m



CODICE	DESCRIZIONE	PREZZO DI LISTINO
 1140631	ETR 200 N Portata 200 Kg monofase 230V-50Hz pulsantiera 3 p. 1,5 m	€ 888,00
 1199170	Attacco a ponteggio per elevatore	€ 169,00

ETR 200N		
Portata max.	kg	200
Vel. media sollevamento pieno carico	m/min	19
Altezza max. di lavoro utile	m	30
Ø fune acciaio	mm	5
Lunghezza fune	m	31
Potenza motore 230V/50Hz	kW	0,75
N. giri motore	rpm	1380
Assorbimento	A	7,2
Peso macchina	kg	45
LpA posizione operatore	dB(A)	<70
Dimensioni larg./lung. chiuso (aperto)/alt.	mm	330/770(1170)/520
Dimensioni imballo larg./lung./alt.	mm	350/820/500

Equipaggiamento di Serie

- ✓ Leva per posizionamento lavoro
- ✓ Spina IP67
- ✓ Predisposizione carrello per utilizzo a cavalletto
- ✓ Dispositivo di sicurezza di salita e di discesa ARS
- ✓ Motore autofrenante con deviatore di flusso
- ✓ Telaio estensibile fino a 1120 mm

Accessori Opzionali

- ✓ Attacco a ponteggio
- ✓ Pulsantiera IP65 a 3 pulsanti 1,5 m
- ✓ Pulsantiera IP65 a 3 pulsanti 5 m
- ✓ Pulsantiera IP65 a 3 pulsanti 30 m - bassa tensione

Applicazioni

Il basso livello di rumorosità apporta un comfort lavorativo per l'operatore ed evita inquinamento acustico.

Telaio estensibile 720 mm - 1120 mm

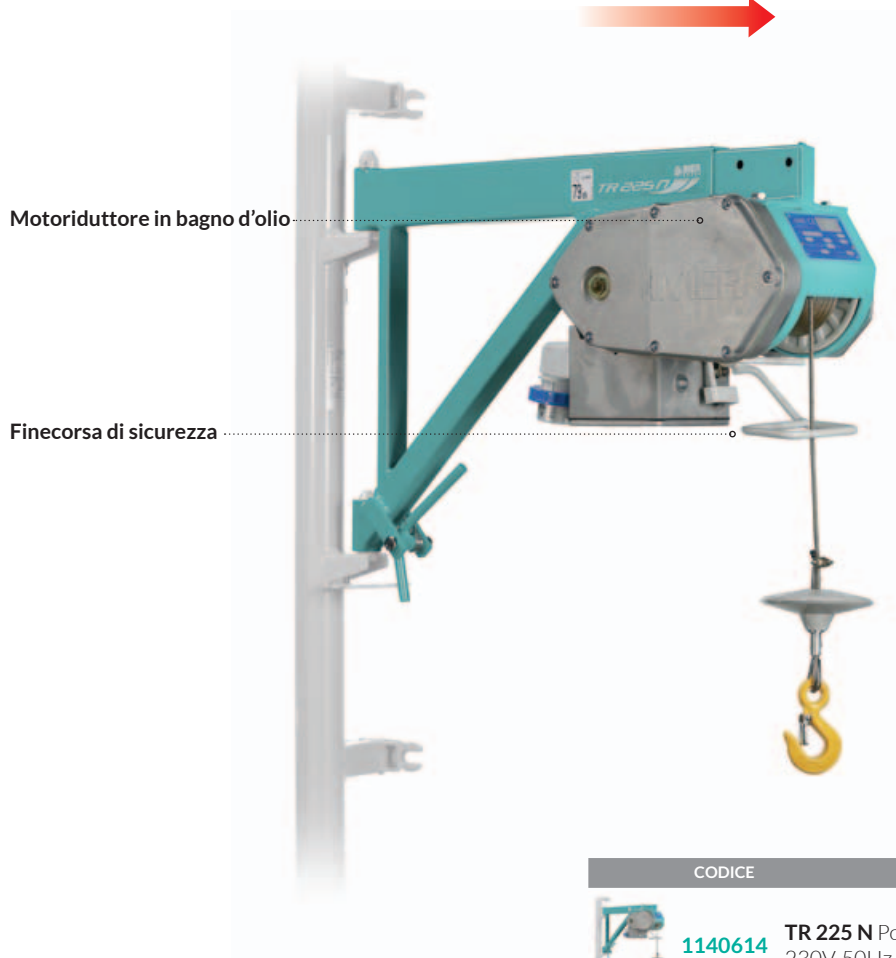

200 kg



19 m/min



30 m



ELEVAZIONE

TR 225N		
Portata max.	kg	200
Vel. media sollevamento pieno carico min./max.	m/min	19
Altezza max. di lavoro utile	m	30
Ø fune acciaio	mm	5
Lunghezza fune	m	31
Potenza motore 230V/50Hz	kW	0,75
N. giri motore	rpm	1380
Assorbimento	A	7,2
Peso macchina	kg	46
LpA posizione operatore	dB(A)	<70
Dimensioni larg./lung. chiuso (aperto)/alt.	mm	330/770(1170)/520
Dimensioni imballo larg./lung./alt.	mm	350/820/500

CODICE	DESCRIZIONE	PREZZO DI LISTINO
 1140614	TR 225 N Portata 200 Kg monofase 230V-50Hz	€ 955,00
 1191008	Pulsantiera m 1,5 a 3 pulsanti	€ 133,00
 1191007	Pulsantiera m 5 a 3 pulsanti	€ 187,00
 1191032	Pulsantiera con comando b.t. 30 m	€ 804,00
 1199170	Attacco a ponteggio per elevatore	€ 169,00

AP 120 SPRING

Argano per ponteggi - portata 120 kg

Equipaggiamento di Serie

- ✓ Motore elettrico monofase 230V/50Hz
- ✓ Comando diretto con pulsantiera IP65 a 3 pulsanti 5 m con connettore multipolare per cambio pulsantiera
- ✓ Bandiera girevole
- ✓ Sistema di arresto integrato con funzione di finecorsa e di limitatore di carico
- ✓ Sistema di tensionamento del cavo automatico con rullo pretensionato
- ✓ Telaio carenato con maniglie per la movimentazione
- ✓ Sistema di fissaggio al ponteggio bloccabile con lucchetto standard (non fornito)
- ✓ Motore autofrenante con deviatore di flusso

Accessori Opzionali

- ✓ Attacco a ponteggio
- ✓ Perno adattatore



120 kg



30 m/min





40 m



Applicazioni

Il sistema di arresto integrato all'unità motorizzata con funzione di finecorsa e di limitatore di carico consente il montaggio dell'argano, oltre che ai piedi della struttura, anche a qualsiasi quota. Grazie ad un apposito sistema di fissaggio, l'argano può essere facilmente bloccato al ponteggio con un lucchetto standard. L'innovativo sistema di tensionamento del cavo automatico con rullo pretensionato permette un migliore avvolgimento del cavo per evitare svolgimenti e allentamenti del cavo a vuoto. Facilità di cambio pulsantiera grazie al connettore multipolare per il collegamento della pulsantiera alla macchina. Il telaio carenato garantisce protezione al motore e al tamburo di avvolgimento del cavo. Due apposite maniglie nella struttura del telaio rendono agevole la movimentazione della macchina in cantiere.



CODICE	DESCRIZIONE	PREZZO DI LISTINO
 1140499	AP 120 Spring Portata 120 kg monofase 230V/50Hz comando 5 m	€ 2.097,00
 1190180	Attacco a ponteggio per argani serie AP	€ 152,00
 1140496	Perno adattatore per ancoraggio bandiera girevole per argani serie AP	€ 54,00

AP 120 SPRING

Portata max.	kg	120
Vel. media sollevamento pieno carico min./max.	m/min	30
Altezza max. di lavoro utile	m	40 (75*)
Ø fune acciaio	mm	4
Lunghezza fune	m	81
Potenza motore 230V/50Hz	kW	0,8
N. giri motore	rpm	1350
Assorbimento	A	7,8
Peso macchina	kg	50
Peso bandiera	kg	11
LpA posizione operatore	dB(A)	<72
Dimensioni larg./lung./alt.	mm	364/640/440
Dimensioni imballo larg./lung./alt.	mm	410/660/450

(*) con argano montato in quota

Equipaggiamento di Serie

- ✓ Motore elettrico monofase 230V/50Hz
- ✓ Comando diretto con pulsantiera IP65 a 3 pulsanti 5 m
- ✓ Bandiera girevole
- ✓ Dispositivo di sicurezza di salita
- ✓ Motore autofrenante con deviatore di flusso

Accessori Opzionali

- ✓ Attacco a ponteggio
- ✓ Perno adattatore

Applicazioni

Semplifica le operazioni di montaggio e offre soluzioni tecniche uniche rispetto agli elevatori tradizionali. Durante l'utilizzo, dopo aver applicato l'argano ai piedi della struttura, è sufficiente spostare la bandiera nella posizione desiderata. La bandiera assicura un'elevata resistenza agli agenti atmosferici ed è estremamente versatile: dotata di attacco rapido, di adattatori per vari tipi di ponteggio e di leva posizionamento lavoro, può essere applicata, tramite l'attacco a ponteggio opzionale, anche a metà struttura.



150 kg





30 m/min



40 m



CODICE	DESCRIZIONE	PREZZO DI LISTINO
 1140497	AP 150 Portata 150 Kg monofase 230V-50Hz comando 5 m	€ 1.789,00
 1190180	Attacco a ponteggio per argani serie AP	€ 152,00
 1140496	Perno adattatore per ancoraggio bandiera girevole per argani serie AP	€ 54,00

AP 150

Portata max.	kg	150
Vel. media sollevamento pieno carico min./max.	m/min	30
Altezza max. di lavoro utile	m	40
Ø fune acciaio	mm	4
Lunghezza fune	m	81
Potenza motore 230V/50Hz	kW	0,8
N. giri motore	rpm	1350
Assorbimento	A	7,1
Peso macchina	kg	50
Peso bandiera	kg	11
LpA posizione operatore	dB(A)	<72
Dimensioni larg./lung./alt.	mm	355/570/330
Dimensioni imballo larg./lung./alt.	mm	410/540/350

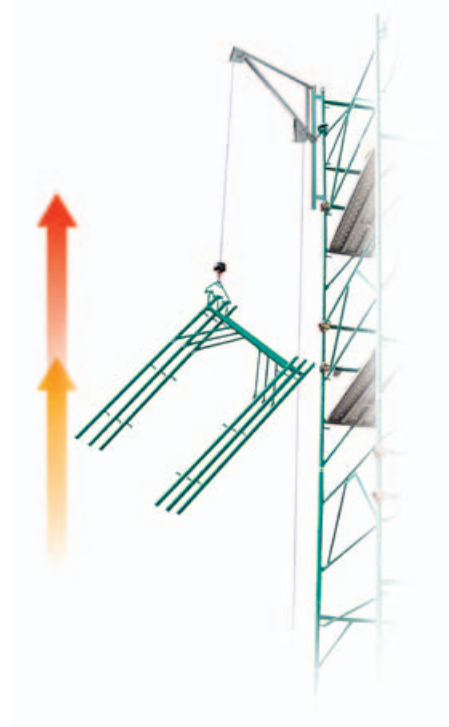

AIRONE 200 N

Elevatori a braccio telescopico - portata 200 kg

Equipaggiamento di Serie

- ✓ Leva per posizionamento lavoro
- ✓ Spina IP67
- ✓ Predisposizione per tutti i supporti IMER (ad esclusione dei cavalletti)
- ✓ Dispositivo di sicurezza di salita
- ✓ Comando diretto con pulsantiera IP65 a 3 pulsanti 1 m
- ✓ Motore autofrenante con deviatore di flusso

Accessori Opzionali

- ✓ Attacco a ponteggio

Applicazioni

La particolare configurazione della macchina ne facilita l'installazione, grazie ad una migliore distribuzione del peso per l'operatore. Il punto di carico rialzato semplifica l'ingresso dei materiali all'interno delle finestre. Airone 200 N ha un braccio estensibile fino a 1100 mm (3 posizioni). La portata massima rimane invariata per tutta l'estensione del braccio, permettendo il sollevamento di materiali ingombranti o pesanti, senza rischio di urto contro le strutture.



200 kg





19 m/min



30 m



CODICE	DESCRIZIONE	PREZZO DI LISTINO
 1140642	Airone 200 N Portata 200 Kg monofase 230V-50Hz pulsantiera 3p. 1 m	€ 944,00
 1199170	Attacco a ponteggio per elevatore	€ 169,00

AIRONE 200 N

Portata max.	kg	200
Vel. media sollevamento pieno carico	m/min	19
Altezza max. di lavoro utile	m	30
Ø fune acciaio	mm	5
Lunghezza fune	m	31
Potenza motore 230V/50Hz	kW	0,75
N. giri motore	rpm	1380
Assorbimento	A	7,5
Peso macchina	kg	45
LpA posizione operatore	dB(A)	72
Dimensioni larg./lung./alt.	mm	350/820/550
Dimensioni imballo larg./lung./alt.	mm	330/850(1100)/625

Equipaggiamento di Serie

- ✓ Leva per posizionamento lavoro
- ✓ Spina IP67
- ✓ Dispositivo di sicurezza di salita
- ✓ Comando diretto con pulsantiera IP65 a 3 pulsanti 1 m
- ✓ Motore autofrenante con deviatore di flusso

Accessori Opzionali

- ✓ Puntello per Airone 300 New
- ✓ Contenitore zavorra per Airone 300 New

Applicazioni

La particolare configurazione della macchina ne facilita l'installazione, grazie ad una migliore distribuzione del peso per l'operatore. Il punto di carico rialzato semplifica l'ingresso dei materiali all'interno delle finestre. Airone 300 New ha un braccio estensibile fino a 1100 mm (3 posizioni). La portata massima rimane invariata per tutta l'estensione del braccio, permettendo il sollevamento di materiali ingombranti o pesanti, senza rischio di urto contro le strutture.

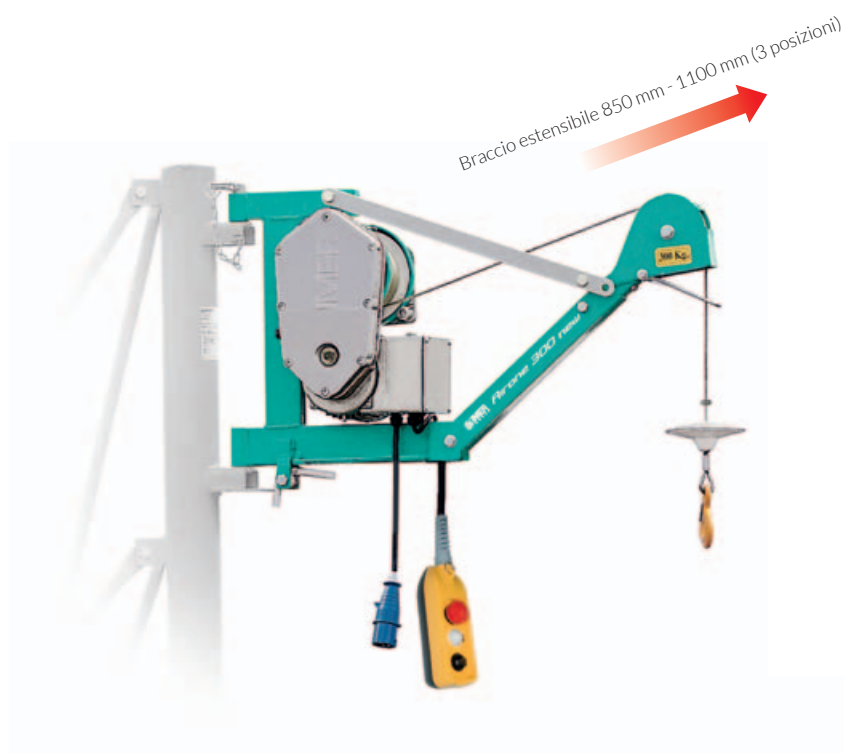

300 kg



19 m/min



30 m



Supporto a colonna per Airone 300 New

L'Airone 300 New dispone di un supporto a colonna opzionale specifico per elevatori con portata max. 300 kg.

AIRONE 300 NEW

Portata max.	kg	300
Vel. media sollevamento pieno carico	m/min	19
Altezza max. di lavoro utile	m	30
Ø fune acciaio	mm	5
Lunghezza fune	m	31
Potenza motore 230V/50Hz	kW	1,1
N. giri motore	rpm	1320
Assorbimento	A	10
Peso macchina	kg	55
LpA posizione operatore	dB(A)	72
Dimensioni larg./lung./alt.	mm	350/820/550
Dimensioni imballo larg./lung./alt.	mm	330/850(1100)/625

	CODICE	DESCRIZIONE	PREZZO DI LISTINO
	1140649	Airone 300 New Portata 300 Kg monofase 230V-50Hz pulsantiera 3p. m 1	€ 1.030,00
	1199121	Puntello per Airone 300 New senza contenitore per zavorra	€ 625,00
	1199122	Contenitore zavorra Airone 300 New	€ 474,00

ET 300 N

Elevatori a cavalletto - portata 300 kg

Equipaggiamento di Serie

- ✓ Motore elettrico monofase 230V/50Hz
- ✓ Spina IP67
- ✓ Telaio con 4 ruote in alluminio
- ✓ Dispositivo di sicurezza di salita
- ✓ Comando diretto con pulsantiera 3 pulsanti 1,5 m
- ✓ Freno di stazionamento
- ✓ Motore autofrenante con deviatore di flusso

Accessori

- ✓ Cavalletto da kg 300

Applicazioni

Garantisce massima affidabilità e durata. Il gruppo motoriduttore è realizzato con ingranaggi d'acciaio a dentatura elicoidale in bagno d'olio.



300 kg



19 m/min



30 m



Motoriduttore in bagno d'olio

Finecorsa di sicurezza

Pulsantiera IP65

CODICE	DESCRIZIONE	PREZZO DI LISTINO
1140960	ET 300 N Portata 300 Kg monofase 230V-50Hz pulsantiera 3p. 1,5m	€ 1.024,00
1191230	Cavalletto universale da Kg 300	€ 833,00

ET 300 N

Portata max.	kg	300
Vel. media sollevamento pieno carico	m/min	19
Altezza max. di lavoro utile	m	30
Ø fune acciaio	mm	5
Lunghezza fune	m	31
Potenza motore	kW	1,1
N. giri motore	rpm	1320
Assorbimento motore	A	10
Peso macchina + pulsantiera	kg	50
LpA posizione operatore	dB(A)	<75
Dimensioni larg./lung./alt.	mm	330/780/380
Dimensioni imballo larg./lung./alt.	mm	350/820/440

Equipaggiamento di Serie

- ✓ Motore elettrico monofase 230V/50Hz
- ✓ Spina IP67
- ✓ Telaio con 4 ruote in acciaio
- ✓ Dispositivo di sicurezza di salita
- ✓ Comando diretto con pulsantiera IP65 a 3 pulsanti 1,5 m
- ✓ Freno di stazionamento
- ✓ Motore autofrenante con deviatore di flusso

Accessori

- ✓ Cavalletto da kg 500

Applicazioni

Grazie alla struttura robusta e alla potente motorizzazione, è particolarmente adatto al gravoso utilizzo in cantiere.

Motorizzazione MONOFASE

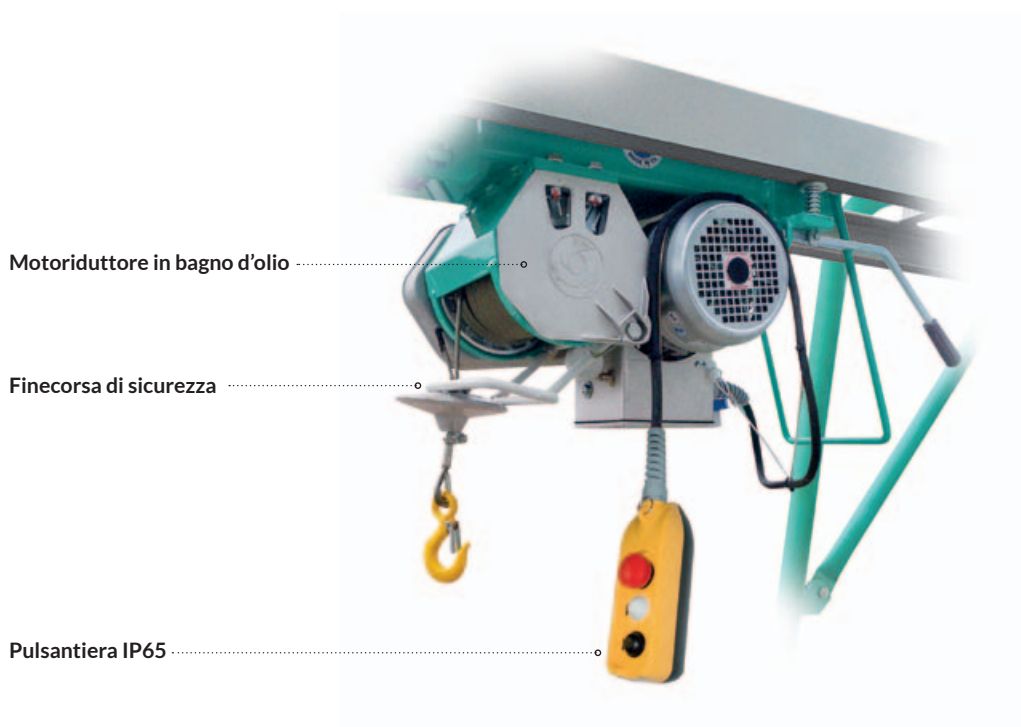

Motoriduttore in bagno d'olio

Fincorsa di sicurezza

Pulsantiera IP65

500 kg



17 m/min





42 m



G 500

Portata max.	kg	500
Vel. media sollevamento pieno carico	m/min	17
Altezza max. di lavoro utile	m	42
Ø fune acciaio	mm	6
Lunghezza fune	m	43
Potenza motore	kW	1,5
N. giri motore	rpm	1300
Assorbimento motore	A	12
Peso macchina + pulsantiera	kg	71
LpA posizione operatore	dB(A)	<72
Dimensioni larg./lung./alt.	mm	382/800/410
Dimensioni imballo larg./lung./alt.	mm	400/820/440

CODICE	DESCRIZIONE	PREZZO DI LISTINO
 1157150	G 500 Portata 500 Kg monofase 230V-50Hz pulsantiera 3p. 1,5m	€ 1.739,00
 1191240	Cavalletto da Kg 500	€ 927,00

ACCESSORI per ELEVATORI

Attacco a ponteggio per elevatore / argano

Per una migliore distribuzione delle sollecitazioni sul ponteggio, derivanti dall'uso dell'elevatore. Dotato di piastra predisposta per il blocco della leva posizionamento lavoro.

Cod. **1199170** per elevatore

Portata max: 200 kg
(150 kg con elevatore telaio est. e bandiera prolunga)

Peso: 18 kg



Cod. **1190180** per argani serie AP

Portata max: 150 kg

Peso: 15 kg



CODICE	DESCRIZIONE	PREZZO DI LISTINO
1199170	Attacco a ponteggio per elevatore	€ 169,00
1190180	Attacco a ponteggio per argani serie AP	€ 152,00

Puntello regolabile da interni

Per utilizzare gli elevatori in ambienti chiusi o dove non ci sono ponteggi esterni; altezza regolabile da un min. di 2,45 m ad un max. di 3,3 m.

Kit trasformazione puntello interno-esterno

(da abbinare al Puntello regolabile da interni): per installare gli elevatori in esterno dove non ci sono punti superiori di appoggio; provvisto di contenitore per zavorra.

Portata max: 200 kg

(150 kg con elevatore telaio est. e bandiera prolunga)

Peso: 44 kg



1199102

Portata max: 200 kg

(150 kg con elevatore telaio est. e bandiera prolunga)

Peso: 100 kg

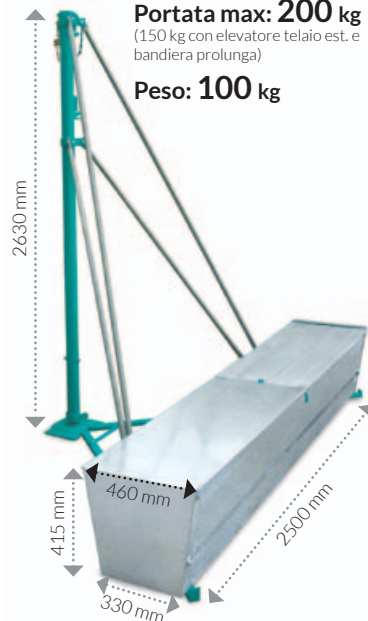

1199134

CODICE	DESCRIZIONE	PREZZO DI LISTINO
1199102	Puntello regolabile da m 2,45 - 3,30 per interni	€ 353,00
1199134	Kit trasformazione puntello interno-esterno con zavorra	€ 459,00

Puntello per finestra

Utile in cantieri o ristrutturazioni con poco spazio operativo. Installazione semplice e veloce, senza l'utilizzo di attrezzi di montaggio.

Portata max: 200 kg

Peso: 44 kg

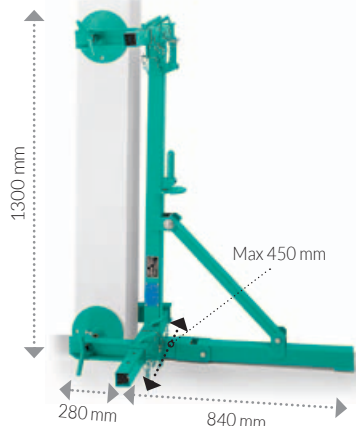

CODICE	DESCRIZIONE	PREZZO DI LISTINO
1199105	Puntello finestra laterale	€ 533,00

Maniglia per elevatore

Utile per il trasporto in cantiere dell'elevatore, applicabile alle serie TR-ET-E-ETR.

Peso: 0,65 kg



CODICE	DESCRIZIONE	PREZZO DI LISTINO
1199185	Maniglia per Elevatori serie TR-ET-E-ETR	€ 38,00

Kit staffe fissaggio cavalletti da 300 kg e 500 kg

Per il montaggio dei cavalletti da 300 kg e 500 kg su un solaio in sostituzione delle zavorre nel caso in cui queste non siano utilizzabili per motivi di spazio.

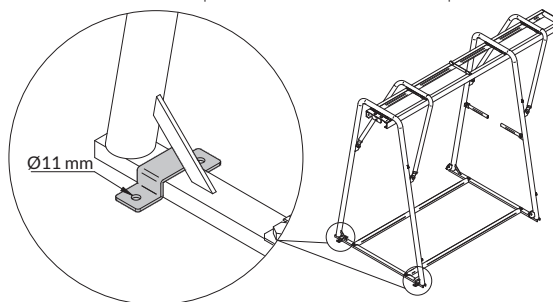

CODICE	DESCRIZIONE	PREZZO DI LISTINO
1191232	Kit staffe fissaggio cavalletti (300-500 kg)	€ 25,00

Puntello e contenitore zavorra per AIRONE 300 NEW

Portata max: **300 kg**

Peso tot. (puntello + contenitore zavorra): **140 kg**

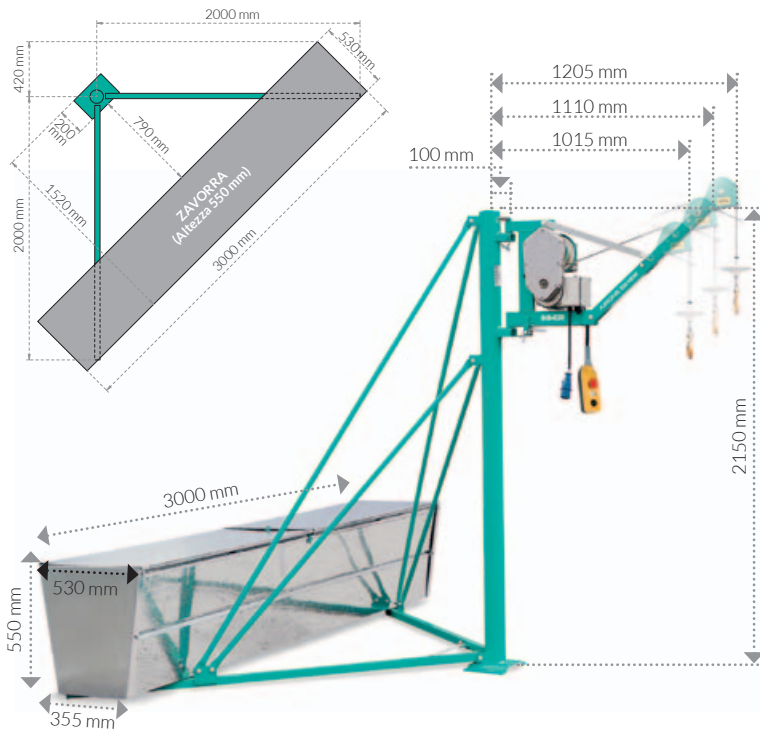

CODICE	DESCRIZIONE	PREZZO DI LISTINO
1199121	Puntello per AIRONE 300 New senza contenitore per zavorra	€ 625,00
1199122	Contenitore zavorra AIRONE 300 New	€ 474,00

Bandiere di prolunga

- Per puntello/attacco a ponteggio con leva posizionamento lavoro (Cod. 1199150)
 - Per attacco morsetti con leva posizionamento lavoro (Cod. 1199155)
- Per sollevare materiali ingombranti con elevatori a telaio fisso, consentendo di aumentare di 360 mm la distanza di carico, con portata ridotta a 150 kg; per aumentare la distanza di carico con elevatori a telaio estensibile aperto fino a 1.480 mm, con portata ridotta a 150 kg.

Portata max: **150 kg**

Peso: **13 kg**



Portata max: **150 kg**

Peso: **7 kg**



CODICE	DESCRIZIONE	PREZZO DI LISTINO
1199150	Bandiera per puntello da interni	€ 168,00
1199155	Bandiera per attacco morsetti	€ 94,00

Cavalletti da 300 kg e 500 kg

Adatti per tutti gli elevatori IMER, escluso Airone 200 New e Airone 300 New

Portata max: **300 kg / 500 kg**

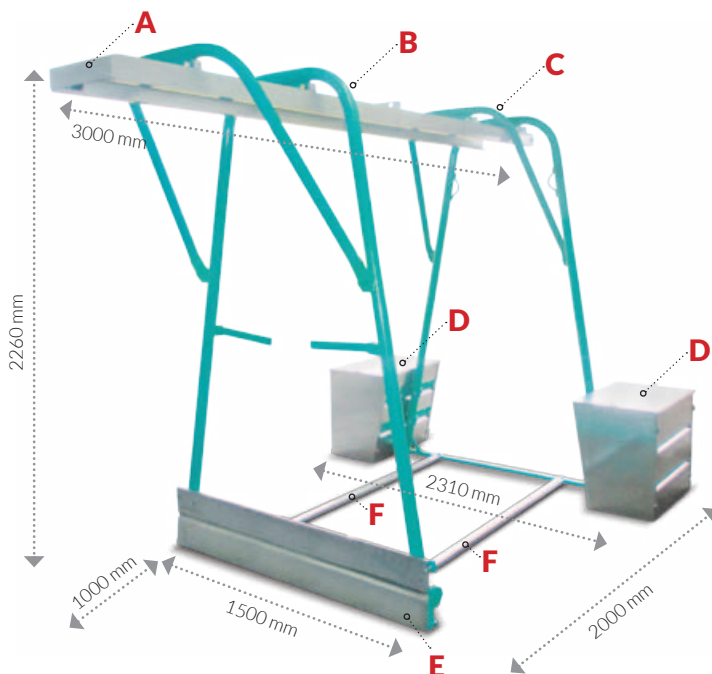

CODICE	DESCRIZIONE	PREZZO DI LISTINO
1191230	* Cavalletto universale da Kg 300 (A + B + C + F)	€ 833,00
1191240	* Cavalletto da Kg 500 (A + B + C + F)	€ 927,00
1199210	** Contenitore per zavorra 150 Kg (D)	€ 267,00
1199220	** Contenitore per zavorra 250 Kg (D)	€ 297,00
1199230	** Lamiera ferma piede (E)	€ 69,00

Singoli componenti per cavalletti

1191242	Cavalletto anteriore kg 300 (B)	€ 272,00
1191243	Cavalletto Posteriore kg 300 (C)	€ 268,00
1191245	Cavalletto anteriore kg 500 (B)	€ 319,00
1191244	Cavalletto Posteriore kg 500 (C)	€ 287,00
1191261	Sacchetto Accessori N	€ 55,00
1191253	Longarina kg 300 N (A)	€ 275,00
1191256	Longarina kg 500 N (A)	€ 372,00
1191247	Collegamento Basi (F)	€ 48,00

(*) Ogni cavalletto è comprensivo di 2 tamponi ammortizzanti e collegamento base (**) Accessori obbligatori per cavalletto per conformità ai requisiti di sicurezza CE. Per ogni cavalletto occorrono nr. 2 contenitori per zavorra

Carrello per elevatore

Peso: **8 kg**

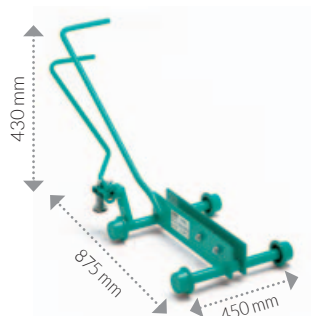

CODICE	DESCRIZIONE	PREZZO DI LISTINO
1191041	Carrello con freno per elevatori serie ES-ET-ETR-TR	€ 166,00
1191046	Carrello con freno TR 225 Beta	€ 166,00
1191051	Carrello con freno TR 225 Europea	€ 166,00

Gancio a tre attacchi portatelai

Portata max: **60 kg**

Peso: **3 kg**



CODICE	DESCRIZIONE	PREZZO DI LISTINO
1190905	Gancio a 3 attacchi portatelai	€ 128,00

Portasecchi a due posti

Portata max: **70 kg**

Peso: **4 kg**

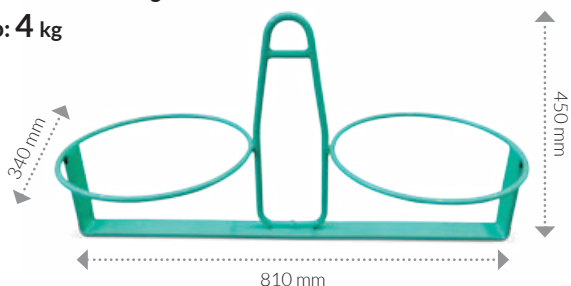

CODICE	DESCRIZIONE	PREZZO DI LISTINO
1190901	Porta-secchi (2 posti) senza secchi	€ 92,00

Portasecchi a quattro posti

Portata max: **150 kg**

Peso: **8 kg**

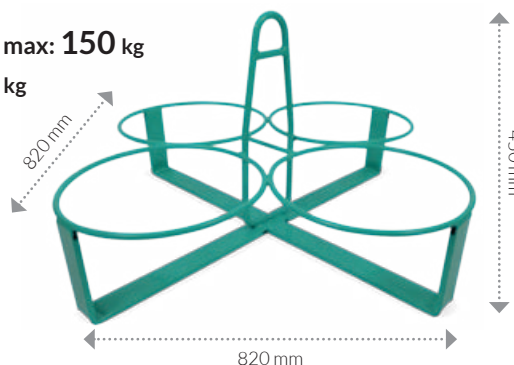

CODICE	DESCRIZIONE	PREZZO DI LISTINO
1190900	Porta-secchi (4 posti) senza secchi	€ 140,00

Benna trapezoidale 45/90/120 litri

Portata max: **150/200/300 kg**

Peso: **12/15/19 kg**



CODICE	DESCRIZIONE	PREZZO DI LISTINO
1191280	Benna trapezoidale da L 45	€ 186,00
1191285	Benna trapezoidale da L 90	€ 214,00
1191290	Benna trapezoidale da L 120	€ 256,00

Morsetti a palo

Portata max: **200 kg**

Peso: **25 kg**



CODICE	DESCRIZIONE	PREZZO DI LISTINO
1199107	Morsetti per attacco a palo portata 200 Kg	€ 75,00



ELEVAZIONE

PIANO DI LAVORO RESISTENTE ALL'USURA

Il piano di lavoro è normalmente la parte più soggetta ad usura e corrosione. L'acciaio inossidabile (C350 iPower) e l'alluminio estruso anodizzato (COMBI 200 VA e COMBI 250 VA) eliminano completamente il rischio di corrosione e garantiscono elevata resistenza all'usura. I fori e la grecatura dell'alluminio sul piano di taglio facilitano l'afflusso dell'acqua alla vasca ed eliminano l'effetto ventosa del materiale.

MASSIMA PRECISIONE DI TAGLIO

Al fine di garantire la massima precisione di taglio la barra di scorrimento è realizzata in profilati di alluminio estruso o acciaio a seconda dei modelli. Gli elementi di scorrimento della testa di taglio sono costituiti da ruote montate su cuscinetti a sfera a tenuta stagna. Questo sistema conferisce elevata scorrevolezza e massima precisione di taglio.

POMPA DELL'ACQUA ELETTRICA

Le segatrici IMER sono equipaggiate con la pompa elettrica che assicura il flusso continuo di acqua al disco di taglio. Il flusso dell'acqua viene regolato tramite apposito rubinetto consentendo il corretto raffreddamento del disco ed ottimizzando il taglio.

TAGLIO A 45°

Tutte le macchine hanno la possibilità di effettuare il taglio a 45°. Sui modelli Combi e C350 iPower la barra di scorrimento può essere inclinata a battuta in pochi secondi. Sui modelli M400 Smart e Masonry 750 Plus si può applicare sul piano di taglio un supporto a 45°.

VERSATILITÀ

Tutte le macchine della gamma Combi, a partire dal modello 200, hanno la possibilità di taglio verticale, per effettuare tagli ininterrotti.

VASCA DI RECUPERO ACQUA

La vasca di recupero acqua è realizzata in plastica in modo da escludere ogni possibilità di corrosione. Grazie alla leggerezza del materiale utilizzato, può essere facilmente rimossa dalla macchina per la pulizia. Nei modelli Combi 200 VA, Combi 250 VA, C350 iPower, M400 Smart e Masonry 750 Plus lo svuotamento può essere effettuato senza rimuovere la vasca dalla macchina.

MOVIMENTAZIONE AGEVOLATA

Tutte le segatrici Imer sono dotate, a seconda dei modelli, di vari dispositivi per facilitare la movimentazione e il trasporto della macchina: maniglie, ruote, guide per il carrello elevatore e punti di aggancio per presa dall'alto.

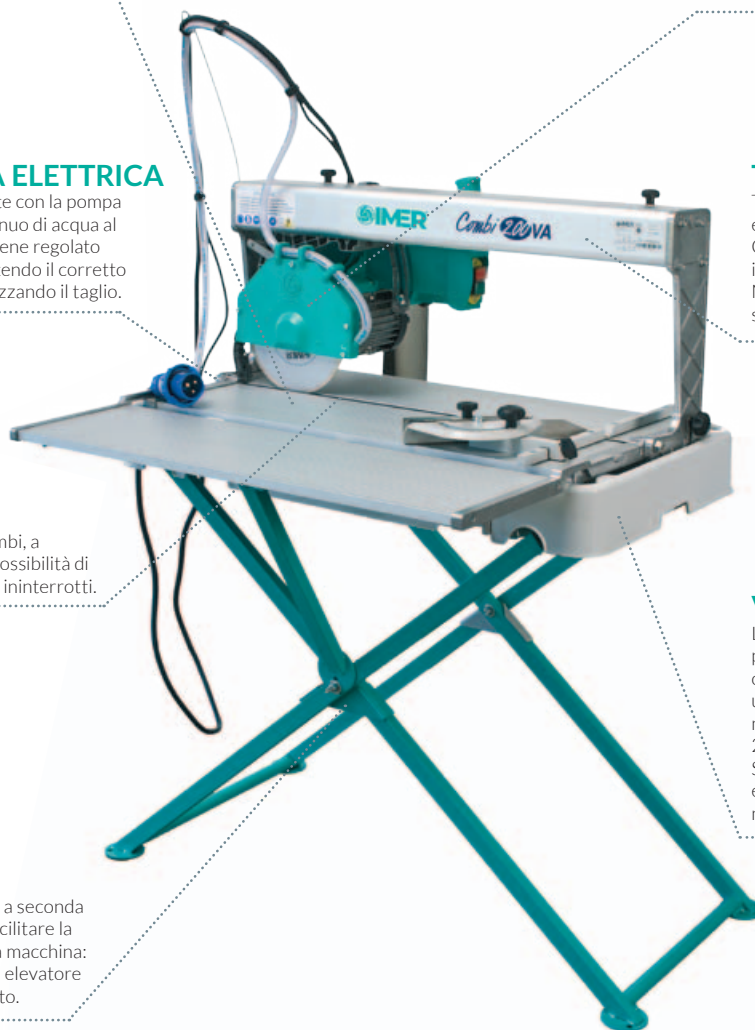

IMBALLAGGIO

Tutte le macchine sono consegnate con imballo in cartone per ridurre i rischi di danneggiamento nel trasporto e per facilitare le operazioni di movimentazione e stoccaggio.

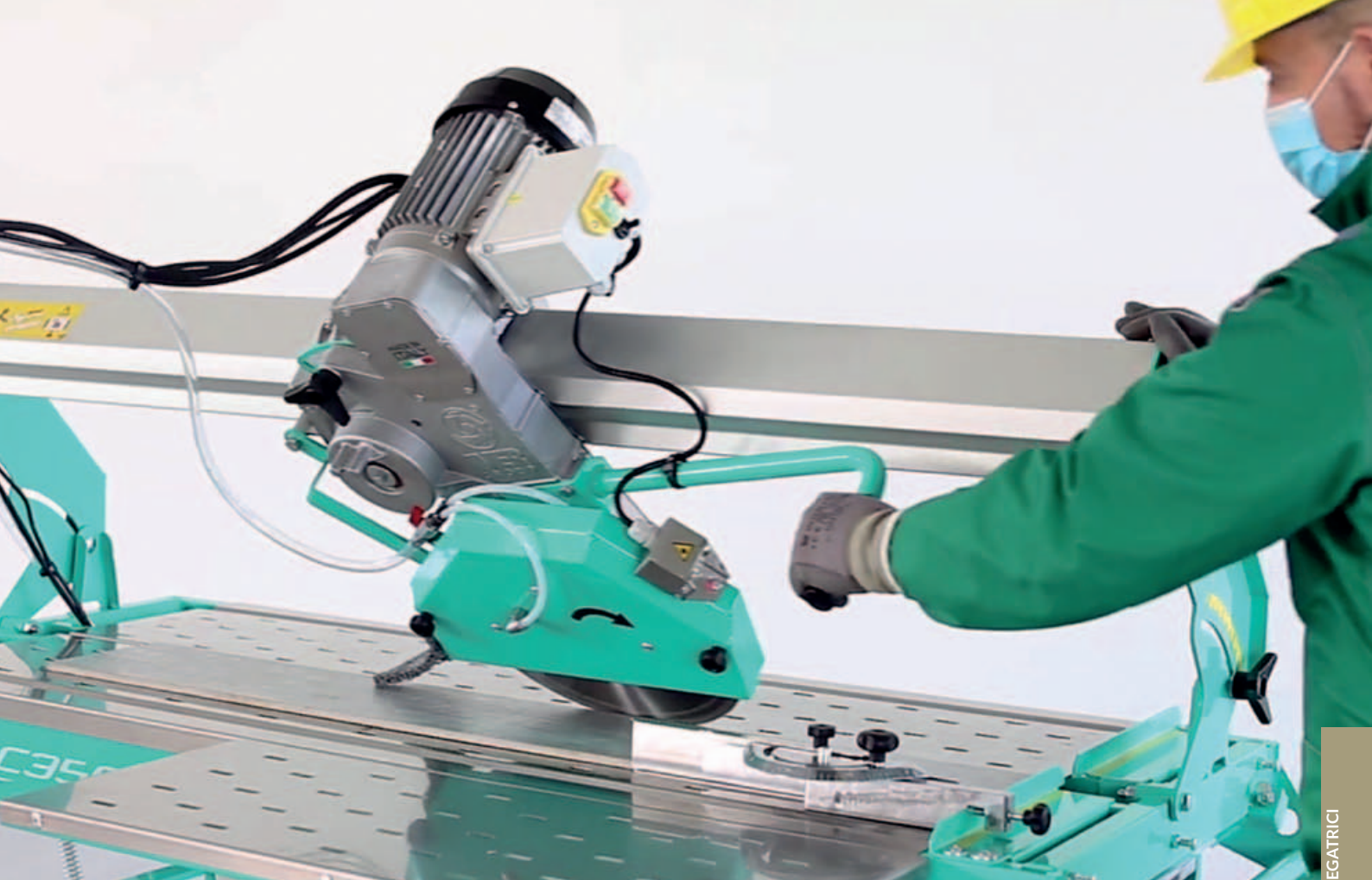

SEGATRICI



Guarda i video IMER ufficiali sul nostro canale YouTube per scoprire tutto sulle nostre segatrici!

Usa il tuo smartphone per scansionare il codice

MONTAGGIO



MODALITÀ DI UTILIZZO

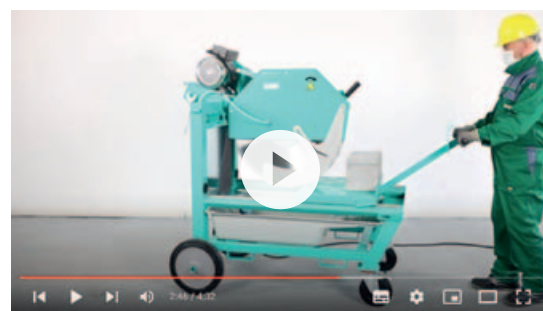

APPLICAZIONI



ACCESSORI



Equipaggiamento di Serie

- ✓ Motore elettrico monofase 230V/50Hz, 1 kW con protezione termica e bobina di minima tensione
- ✓ Interruttore IP 55
- ✓ Spina IP 67
- ✓ Battuta millimetrata
- ✓ Disco Ø 200 mm PREMIUM per gres porcellanato - corona continua
- ✓ Goniometro con ampia superficie di appoggio
- ✓ Piano di taglio in alluminio estruso anodizzato 240 mm
- ✓ Vasca in plastica antiurto per contenimento e recupero acqua
- ✓ Cavalletto

Accessori Opzionali e dischi consigliati

- ✓ Piano di taglio laterale
- ✓ Bloccapiastrelle regolabile
- ✓ Disco Ø 200 mm PREMIUM per gres porcellanato - corona continua
- ✓ Disco Ø 200 mm FLEX per ceramica - corona continua

Applicazioni

È la piccola segatrice portatile per ceramica con un'elevata potenza. Leggera, compatta e maneggevole, è ideale per i posatori. Offre una grande capacità di taglio ed è predisposta per diversi tipi di disco, adatti ai diversi materiali da tagliare. È possibile effettuare tagli verticali (90°) rispetto al piano di appoggio o tagli in posizione inclinata, compresa tra 90° e 45° (in ogni posizione viene mantenuta la regolazione della profondità). Il piano di taglio laterale opzionale permette di estendere il taglio di 240 mm, mantenendo stabilità, grazie alla staffa avvitata sul cavalletto.

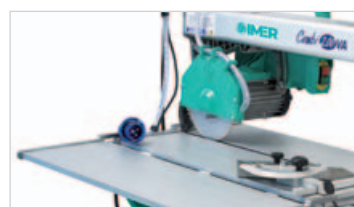



Grande capacità di taglio



Trasmissione diretta



Taglio a 45°

CODICE	DESCRIZIONE	PREZZO DI LISTINO
 1188080	Combi 200 VA motore 230 V 50 Hz 1 kW	€ 924,00
 1188086	Piano di taglio aggiuntivo per Combi 200 VA	€ 114,00
 1188157	Bloccapiastrelle regolabile per Combi VA	€ 194,00

COMBI 200 VA		
Diametro disco/foro	ø mm	200/25.4
Lungh.taglio con (e senza) discesa dall'alto	mm	600(500)
Profondità di taglio 90° 1 passata/2 passate	mm	43/55
Dimensioni piano taglio	mm	700x420
Potenza motore 230V/50Hz/Assorbimento	kW/A	1/6,85
Giri motore	rpm	2800
Pompa acqua	-	IP67, portata 13 l/min
Capacità vasca recupero acqua	l	28
Dimensioni macchina	mm	490/900/480
Dimensioni imballo	mm	500/950/530
Dimensioni cavalletto	mm	480/1060/750
Peso macchina (imballata)	kg	33,6 (38)
Peso cavalletto	kg	8,6
Peso piano opzionale (imballato)	kg	2,34 (4,1)
Peso staffa piano laterale	kg	0,7
LpA posizione operatore	dB(A)	86
Impilabilità max.*		3 (h 1750 mm)

(*) Numero pezzi impilabili e altezza totale comprensiva di pallet

Equipaggiamento di Serie



- ✓ Motore elettrico monofase 230V/50Hz, 1,5 kW con protezione termica e bobina di minima tensione
- ✓ Interruttore IP 55
- ✓ Spina IP 67
- ✓ Battuta millimetrata
- ✓ Disco Ø 250 mm PREMIUM per gres porcellanato - corona continua
- ✓ Goniometro con ampia superficie di appoggio
- ✓ Piano di taglio in alluminio estruso anodizzato
- ✓ Vasca in plastica antiurto per contenimento e recupero acqua
- ✓ Cavalletto con due ruote in gomma

Accessori Opzionali e dischi consigliati

- ✓ Piano di taglio laterale
- ✓ Battuta fissa
- ✓ Bloccapiastrelle regolabile
- ✓ Disco Ø 250 mm PREMIUM per gres porcellanato - corona continua
- ✓ Disco Ø 250 mm FLEX per ceramica - corona continua

Applicazioni

È ideale per il taglio di ceramica, materiali lapidei, laterizi e pietra. Leggera e compatta, assicura massima precisione di taglio grazie alla struttura ergonomica e agli accessori di corredo. Offre una grande capacità di taglio ed è predisposta per diversi tipi di disco, adatti ai diversi materiali da tagliare. È possibile effettuare tagli verticali (90°) rispetto al piano di appoggio o tagli in posizione inclinata, compresa tra 90° e 45° (in ogni posizione viene mantenuta la regolazione della profondità). Il piano di taglio laterale opzionale permette di estendere il taglio, mantenendo stabilità, grazie alla staffa avvitata sul cavalletto.

CODICE	DESCRIZIONE	PREZZO DI LISTINO
 1188160	Combi 250 VA motore monofase 230V-50Hz kW 1,5	€ 1.035,00
 1188166	Piano di taglio aggiuntivo per Combi 250 VA	€ 128,00
 1188178	Battuta fissa per Combi 250 VA / 250-1000 VA / 250-1500 VA	€ 52,00
 1188157	Bloccapiastrelle regolabile per Combi VA	€ 194,00

COMBI 250 VA

Diametro disco/foro	Ø mm	250/25,4
Lunghezza taglio	mm	785/660 (con/senza discesa dall'alto)
Profondità taglio 1 passata	mm	66
Profondità taglio 2 passate	mm	105
Dimensioni piano di taglio	mm	500x850
Potenza motore 230V/50Hz/Assorbimento	kW/A	1,5 / 9,4
Giri motore	rpm	2800
Pompa acqua	-	IP67, portata 13 l/min
Capacità vasca recupero acqua	l	36
Dimensioni macchina	mm	565/1050/480
Dimensioni imballo	mm	610/1090/525
Dimensioni cavalletto	mm	545/1060/750
Peso macchina (imballata)	kg	38 (43)
Peso cavalletto	kg	8,8
Peso piano opzionale (imballato)	kg	2,6 (4,5)
Peso staffa piano laterale	l	0,7
LpA posizione operatore	dB(A)	86
Impilabilità max.*		3 (h 1750 mm)

(*) Numero pezzi impilabili e altezza totale comprensiva di pallet



SEGATRICI



Grande capacità di taglio



Piano laterale opzionale



Taglio a 45°



Battuta fissa

COMBI 250-1000 VA

Segatrici ad acqua per ceramica - disco Ø 250 mm

Socio sostenitore

ASSO
POSA

Equipaggiamento di Serie

- ✓ Motore elettrico monofase 230V/50Hz, 1,5 kW con protezione termica e bobina di minima tensione
- ✓ Interruttore IP 55
- ✓ Spina IP 67
- ✓ Puntatore laser
- ✓ Battuta millimetrata
- ✓ Disco Ø 250 mm PREMIUM per gres porcellanato - corona continua
- ✓ Goniometro con ampia superficie di appoggio
- ✓ Piano di taglio in alluminio estruso anodizzato
- ✓ Vasca in plastica antiurto per contenimento e recupero acqua
- ✓ Cavalletto con due ruote in gomma

Accessori Opzionali e dischi consigliati

- ✓ Piano di taglio laterale
- ✓ Battuta fissa
- ✓ Bloccapiastrelle regolabile
- ✓ Disco Ø 250 mm PREMIUM per gres porcellanato - corona continua
- ✓ Disco Ø 250 mm FLEX per ceramica - corona continua

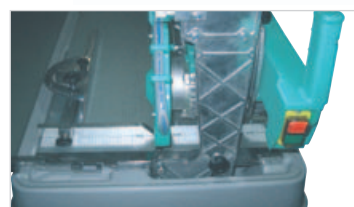

Tasto OFF integrato nella maniglia



Goniometro di serie



Taglio a 45°







Puntatore laser di serie

Applicazioni

Per un taglio di qualità anche sulle piastrelle di grandi formati: 300x600 mm, 900x900 mm e oltre. Lunghezza max. di taglio: 1000 mm.

Offre una grande capacità di taglio ed è predisposta per diversi tipi di disco, adatti ai diversi materiali da tagliare. È possibile effettuare tagli verticali (90°) rispetto al piano di appoggio o tagli in posizione inclinata, compresa tra 90° e 45° (in ogni posizione viene mantenuta la regolazione della profondità).

Il piano di taglio laterale opzionale permette di estendere il taglio, mantenendo stabilità, grazie alla staffa avvitata sul cavalletto. La macchina può montare fino a 2 piani laterali ed è spedita in scatola con cavalletto incluso.

CODICE	DESCRIZIONE	PREZZO DI LISTINO
 1188170	Combi 250-1000 VA motore monofase 230V-50Hz kW 1,5	€ 1.572,00
 1188177	Piano di taglio aggiuntivo per Combi 250-1000	€ 159,00
 1188178	Battuta fissa per Combi 250 VA / 250-1000 VA / 250-1500 VA	€ 52,00
 1188157	Bloccapiastrelle regolabile per Combi VA	€ 194,00

COMBI 250-1000 VA		
Diametro disco/foro	Ø mm	250/25,4
Lunghezza taglio longitudinale/con discesa dall'alto	mm	930/1030
Profondità taglio 1 passata	mm	66
Profondità taglio 2 passate	mm	105
Dimensioni piano di taglio	mm	500x1115
Potenza motore 230V/50Hz/Assorbimento	kW/A	1,5 / 9,4
Giri motore	rpm	2800
Pompa acqua	-	IP 67, portata 13 l/min
Capacità vasca recupero acqua	l	40
Dimensioni macchina	mm	636/1420/619
Dimensioni imballo	mm	669/1454/654
Dimensioni cavalletto	mm	545/1060/750
Peso macchina (imballata)	kg	53 (65)
Peso cavalletto	kg	16
Peso piano opzionale e staffa (imballati)	kg	6,2 (6,7)
LpA posizione operatore	dB(A)	86
Impilabilità max.*		3 (h 2190 mm)





(*) Numero pezzi impilabili e altezza totale comprensiva di pallet

Equipaggiamento di Serie

- ✓ Motore elettrico monofase 230V/50Hz, 1,5 kW con protezione termica e bobina di minima tensione
- ✓ Interruttore IP 55
- ✓ Spina IP 67
- ✓ Puntatore laser
- ✓ Battuta millimetrata
- ✓ Disco Ø 250 mm PREMIUM per gres porcellanato - corona continua
- ✓ Goniometro con ampia superficie di appoggio
- ✓ Piano di taglio in alluminio estruso anodizzato
- ✓ Vasca in plastica antiurto per contenimento e recupero acqua
- ✓ Cavalletto con due ruote in gomma
- ✓ Piano di taglio laterale
- ✓ Kit bloccapezzo

Accessori Opzionali e dischi consigliati

- ✓ Secondo piano di taglio laterale
- ✓ Battuta fissa
- ✓ Bloccapiastrelle regolabile
- ✓ Disco Ø 250 mm PREMIUM per gres porcellanato - corona continua
- ✓ Disco Ø 250 mm FLEX per ceramica - corona continua

CODICE	DESCRIZIONE	PREZZO DI LISTINO
 1188175	Combi 250-1500 VA motore monofase 230V-50Hz kW 1,5	€ 2.173,00
 1188179	Piano di taglio aggiuntivo per Combi 250-1500	€ 176,00
 1188178	Battuta fissa per Combi 250 VA / 250-1000 VA / 250-1500 VA	€ 52,00
 1188157	Bloccapiastrelle regolabile per Combi VA	€ 194,00

COMBI 250-1500 VA

Diametro disco/foro	Ø mm	250/25,4
Lunghezza taglio longitudinale/con discesa dall'alto	mm	1430/1530
Profondità taglio 1 passata	mm	66
Profondità taglio 2 passate	mm	105
Dimensioni piano di taglio	mm	500x1615
Potenza motore 230V/50Hz/Assorbimento	kW/A	1,5 / 9,4
Giri motore	rpm	2800
Pompa acqua	-	IP 67, portata 13 l/min
Capacità vasca recupero acqua	l	55
Dimensioni macchina	mm	636/1920/619
Dimensioni imballo	mm	669/1954/654
Dimensioni cavalletto	mm	545/1560/750
Peso macchina (imballata)	kg	75 (91)
Peso cavalletto	kg	17
Peso piano opzionale e staffa (imballati)	kg	8,0 (8,6)
LpA posizione operatore	dB(A)	86
Impilabilità max.*		3 (h 2190 mm)

(*) Numero pezzi impilabili e altezza totale comprensiva di pallet

Applicazioni

Per un taglio di qualità anche sulle piastrelle di grandi formati: 300x600 mm, 900x900 mm e oltre. Lunghezza max. di taglio: 1500 mm.

Offre una grande capacità di taglio ed è predisposta per diversi tipi di disco, adatti ai diversi materiali da tagliare. È possibile effettuare tagli verticali (90°) rispetto al piano di appoggio o tagli in posizione inclinata, compresa tra 90° e 45° (in ogni posizione viene mantenuta la regolazione della profondità).

Il piano di taglio laterale permette di estendere il taglio, mantenendo stabilità, grazie alla staffa avvitata sul cavalletto. La macchina può montare fino a 2 piani laterali ed è spedita in scatola con cavalletto incluso.



solo 47 kg
senza cavalletto



Maniglia per tagli lunghi

IDEALE PER
PIASTRELLE DI
GRANDI FORMATI



Tasto OFF integrato nella maniglia



Goniometro di serie



Taglio a 45°



Puntatore laser di serie

C350 IPOWER

Segatrici ad acqua con testa di taglio scorrevole - disco Ø 350

Socio sostenitore

ASSO
POSA

Equipaggiamento di Serie

- ✓ Motore elettrico monofase 230V/50Hz, 2,5kW
- ✓ Interruttore IP55 con bobina di minima tensione
- ✓ Spina IP67
- ✓ Puntatore laser
- ✓ Disco Ø 350 mm FLEX per mattoni/laterizi/cemento - settori
- ✓ Goniometro di ampie dimensioni
- ✓ Piano di taglio in acciaio inossidabile
- ✓ Vasca in plastica antiurto per contenimento e recupero acqua
- ✓ Maniglie e ruotine per movimentazione manuale e scarico
- ✓ Gambe ripiegabili

Accessori Opzionali e dischi consigliati

- ✓ Kit ruote maggiorate
- ✓ Disco Ø 350 mm FLEX per ceramica - corona continua
- ✓ Disco Ø 350 mm PREMIUM per gres porcellanato - corona continua
- ✓ Disco Ø 350 mm FLEX per mattoni/laterizi/cemento - settori
- ✓ Disco Ø 350 mm PREMIUM per granito/pietra - settori - s. laser

LUNGHEZZA TAGLIO **120 cm**



CODICE	DESCRIZIONE	PREZZO DI LISTINO
 1188930	C350 iPower 230v50Hz kW2,5	€ 2.391,00
 1188939	Battuta Fissa per C350iPower	€ 56,00
 1188932	Piano Aggiuntivo per C350iPower	€ 262,00
 1107608	Attrezzatura montaggio cinghia C350 iPower	€ 111,00
 1107616	Kit Ruote Maggiorate	€ 79,00

Applicazioni

Segatrice ad elevata potenza, per il taglio di materiali lapidei, laterizi e pietra. È la macchina ideale sia per il cantiere edile che per il posatore. Al posatore consente di tagliare piastrelle fino a 1200 mm di lunghezza con ingresso del disco dall'alto, mentre nel cantiere edile la macchina può essere utilizzata per tagliare in due passate blocchi sino a 250 mm di altezza. Consente di effettuare il taglio a 45° senza l'ausilio di utensili o accessori opzionali, ma semplicemente inclinando la testa di taglio a battuta.

C350 IPOWER		
Diametro disco/foro	Ø mm	350/25,4
Lunghezza max. taglio (con ingresso dall'alto)	mm	1050 (1200)
Prof. max. taglio in 1 / 2 passate	mm	120/250
Dimensione piano di taglio	mm	1390x696
Altezza piano di lavoro	mm	785
Potenza motore elettrico 230V/50Hz	kW	2,5
Giri motore	rpm	2800
Assorbimento 230V/50Hz	A	13,5
Capacità vasca recupero acqua	l	40
Dimensioni macchina larg/lung/alt testa abbassata (testa alzata)	mm	760/1746/1410(1535)
Dimensioni imballo larg/lung/alt	mm	746/1770/1080
Peso macchina (imballata)	mm	113 (133)
Impilabilità max.*		2 (h 2400 mm)

(*) Numero pezzi impilabili e altezza totale comprensiva di pallet

Equipaggiamento di Serie

- ✓ Motore elettrico monofase 230V/50Hz 2,5 kW (M400 Smart)
- ✓ Motore elettrico trifase 400V/50Hz 4 kW (Masonry 600)
- ✓ Spina IP67
- ✓ Disco Ø 400 mm universale-settori (M400 Smart)
- ✓ Vasca in plastica antiurto per contenimento e recupero acqua
- ✓ Maniglia e ruotine per movimentazione manuale e carico
- ✓ Gambe ripiegabili
- ✓ Carter di protezione braccio
- ✓ Sistema di regolazione e bloccaggio del braccio esclusivo IMER
- ✓ Piano di taglio in legno
- ✓ Sistema antiribaltamento carrello
- ✓ Goniometro di ampie dimensioni
- ✓ Pompa acqua ad immersione (monofase 230V/50Hz)
- ✓ Maniglia spinta carrello (Masonry 600)

Accessori Opzionali e dischi consigliati M400 Smart

- ✓ Piano inclinato per taglio 45°
- ✓ Kit ruote maggiorate
- ✓ Disco Ø 350 mm FLEX per ceramica - corona continua
- ✓ Disco Ø 350 mm FLEX per mattoni/laterizi/cemento - settori - s. laser
- ✓ Disco Ø 350 mm PREMIUM per granito/pietra - settori - s. laser
- ✓ Disco Ø 400 mm per mattoni/laterizi/cemento

CODICE	DESCRIZIONE	PREZZO DI LISTINO
 1188970	M400 SMART disco 350 / 400 mm motore monofase 230V/50Hz kW 2,5	€ 1.534,00
 1188880	Masonry 600 disco 600 mm motore trifase 400V/50Hz kW 4	€ 2.219,00
 1193926	Disco Ø 600 mm PREMIUM per laterizi / cemento - a settori per Masonry 600	€ 416,00
 1107616	Kit Ruote Maggiorate per M400 SMART / Masonry 600	€ 79,00
 1187640	Supporto taglio 45° per M400 SMART	€ 116,00

	M400 SMART	MASONRY 600
Diametro disco/foro	Ø mm 350-400/25,4	600/25,4
Lunghezza max. taglio con discesa dall'alto	mm 750	750
Lunghezza max. taglio	mm 500 (blocco h 130 mm)	460 (blocco h 200 mm)
Profondità max. di taglio, disco Ø 350 1/2 passate	mm 107/204	-
Profondità max. di taglio, disco Ø 400 1/2 passate	mm 129/250	-
Profondità max. di taglio, disco Ø 600 1/2 passate	mm -	215/300
Dimensioni piano di taglio	mm 510x410	510x410
Altezza piano di lavoro	mm 847	847
Potenza motore elettrico	kW 2,5 (230V/50Hz)	4 (400V/50Hz)
Giri motore	rpm 2700	1330
Assorbimento	A 11,2 (230V/50Hz)	9,5 (400V/50Hz)
LpA posizione operatore	dB(A) 86	95
Capacità vasca recupero acqua	l 40	40
Dim. macchina larg/lung/alt testa abbassata (testa alzata)	mm 722/1186/1293(1390)	722/1186/1465(1595)
Dimensioni imballo larg/lung/alt	mm 732/1196/895	732/1196/980
Peso macchina (imballata)	kg 77 (97)	92 (112)
Impilabilità max.*	2 (h 2000 mm)	2 (h 2160 mm)

(*) Numero pezzi impilabili e altezza totale comprensiva di pallet

Applicazioni

M400 Smart è progettata per il taglio di laterizi, materiali lapidei e pietra. Grazie alla intercambiabilità del disco di taglio (Ø 350 o 400 mm), si adatta alle molteplici esigenze del cantiere edile. La testa di taglio basculante consente una maggiore velocità nell'esecuzione di tagli particolari come scanalature, profili e ritagli.

Masonry 600 è ideale per il taglio di blocchi di cemento, materiali lapidei, mattoni, pietre, tegole. Ha una notevole potenza del motore e una robusta struttura con un peso ridotto. Dotata di gambe pieghevoli e ruotine per la movimentazione, la macchina può essere facilmente spostata da una sola persona. La vasca in plastica può essere svuotata dall'acqua e dai residui di taglio in modo facile e veloce.

Accessori Opzionali e dischi consigliati Masonry 600

- ✓ Kit ruote maggiorate
- ✓ Disco Ø 600 mm PREMIUM per laterizi / cemento - a settori



MASONRY 750 PLUS

Segatrici ad acqua per blocchi di grandi dimensioni - disco Ø 750 mm

Socio sostenitore

ASSO
POSA

Equipaggiamento di Serie

- ✓ Motore elettrico trifase 400V/50Hz, 5,5 kW o monofase 230V/50Hz, 2,2 kW
- ✓ Spina IP 67
- ✓ Vasca in plastica antiurto facilmente rimovibile per contenimento e recupero acqua
- ✓ Guide per fork-lift e punti di aggancio per sollevamento
- ✓ 4 ruote: 2 anteriori 200x50 mm piroettanti con freno e 2 posteriori fisse 370x60 mm
- ✓ Manopola regolazione altezza taglio da 0 a 300 mm
- ✓ Facile sistema di blocco del carrello di taglio per trasporto
- ✓ Maniglia spinta carrello con larghezza 46 cm
- ✓ Paraschizzi laterali per contenimento e recupero acqua nebulizzata durante il taglio

Accessori Opzionali e dischi consigliati

- ✓ Goniometro
- ✓ Protezioni laterali disco
- ✓ Piano aggiuntivo
- ✓ Supporto di taglio a 45°
- ✓ Disco Ø 750 mm PREMIUM per laterizi/cemento - settori
- ✓ Disco Ø 750 mm PREMIUM Poroton/pietra - settori



Impugnatura carrello di taglio con larghezza 46 cm per un maggiore comfort dell'operatore.



Robuste ruote posteriori 370x60 mm che rendono la macchina più maneggevole negli spostamenti.



Trasmissione con tre cinghie trapezoidali dentate e pulegge calettate.



Pompa acqua con supporto rialzato per impedire l'aspirazione di fanghi.



ALTEZZA TAGLIO **30 cm**

CODICE	DESCRIZIONE	PREZZO DI LISTINO
 1188861	Masonry 750 Plus trifase con motore 400V/50Hz kW 5,5 (con spina 4/5 poli)	€ 3.439,00
 1188862	Masonry 750 Plus monofase con motore 230V/50Hz kW 2,2	€ 3.439,00
 1169275	Kit protezione disco	€ 96,00
 1188875	Piano Aggiuntivo (per utilizzo disco da 500 mm)	€ 216,00
 1188870	Supporto taglio 45°	€ 94,00
 1187622	Goniometro	€ 143,00

MASONRY 750 PLUS

Diametro disco/foro	Ø mm	750/25,4
Lunghezza di taglio lama abbassata/lama alzata	mm	500/560
Altezza max taglio	mm	300
Altezza piano di lavoro	mm	675
Potenza motore elettrico 230V/50Hz / Assorbimento	kW/A	2,2/13,3
Potenza motore elettrico 400V/50Hz / Assorbimento	kW/A	5,5/12,8
Giri motore 230V/50Hz (disco)	rpm	1440(1010)
Giri motore 400V/50Hz (disco)	rpm	1430(1430)
Dimensioni macchina larg./lung./alt.	mm	850/1550/1600
Dimensioni imballo larg./lung./alt.	mm	840/1450/1600
Capacità vasca	l	80
Peso macchina per trasporto	kg	202
LpA posizione operatore	dB(A)	95

Equipaggiamento di Serie

- ✓ Motore elettrico monofase 230V/50Hz (2,5 kW) o trifase 400V/50Hz (3 kW)
- ✓ Interruttore IP55
- ✓ Spina IP 67
- ✓ Altezza di taglio regolabile (H110VR PLUS)
- ✓ Disco acciaio con placchette Widia Ø 350 mm x 3,5 - Z = 32 denti
- ✓ Ampio piano di taglio principale 700x1000 mm
- ✓ Piano di taglio aggiuntivo posteriore ad incastro
- ✓ Goniometro
- ✓ Spingipezzo
- ✓ Punti di aggancio per il sollevamento
- ✓ Copiglia per bloccaggio albero disco
- ✓ Protezione completa lama, in policarbonato trasparente

Accessori Opzionali

- ✓ Kit ruote e maniglie



CODICE	DESCRIZIONE	PREZZO DI LISTINO
 1188490	H 110 VF PLUS con motore monofase 230V/50Hz kW 2,5	€ 957,00
1188491	H 110 VF PLUS con motore trifase 400V/50Hz kW 3	€ 957,00
1188493	H 110 VR PLUS con motore monofase 230V/50Hz kW 2,5	€ 973,00
1188494	H 110 VR PLUS con motore trifase 400V/50Hz kW 3	€ 973,00

 1187635	Kit ruote e maniglie per H110 PLUS / H110	€ 63,00
--	---	---------

 1193791	Disco acciaio Widia Ø 350 mm x 3,5 - Z = 32 - per H110 PLUS	€ 65,00
--	---	---------

 1193790	Disco acciaio Widia Ø 315 mm x 3,2 - Z = 28 con limitatore - solo per H110	€ 58,00
--	--	---------

		H 110 VF PLUS	H 110 VR PLUS
Diametro lama/foro	Ø mm	350/25,4	350/25,4
Spessore taglio lama	mm	3,5	3,5
Profondità di taglio	mm	110	da 0 a 110
Dimensione piano di taglio	mm	700x1000	700x1000
Dimensione piano di taglio aggiuntivo	mm	500x740	500x740
Potenza motore	kW	2,5 (monof.) / 3 (trif.)	2,5 (monof.) / 3 (trif.)
Giri disco	rpm	2520	2520
Assorbimento motore	A	15,9 (monof.) / 6,4 (trif.)	15,9 (monof.) / 6,4 (trif.)
LpA posizione operatore	dB(A)	95	95
Peso macchina	kg	90	90
Dimensioni macchina larg./lung./alt.	mm	720/1740/1030	720/1740/1030
Dimensioni per trasporto larg./lung./alt.	mm	900/1100/1030	900/1100/1030
Impilabilità max.*		3 (h 1900 mm)	3 (h 1900 mm)

(*) Numero pezzi impilabili e altezza totale comprensiva di pallet

Applicazioni

Adatte alle molteplici applicazioni e necessità di taglio di carpenteria in legno nel cantiere edile. L'altezza di taglio regolabile (H110VR PLUS) e la potenza installata (motori monofase e trifase) permettono di operare su tavole di legno, pannelli da cantiere e carpenterie strutturali in legno o lamellare. La trasmissione avviene tramite due cinghie trapezoidali per raggiungere un'altezza di taglio max. 110 mm senza trasferire al disco le vibrazioni del motore.

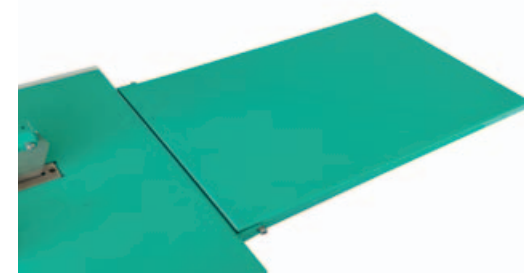

















Ampio piano di taglio principale e piano aggiuntivo posteriore (per pezzi lunghi) che viene montato ad incastro senza l'ausilio di alcun sostegno.



H110VR PLUS è dotata di leva per la regolazione dell'altezza di taglio da 0 a 110 mm.

Dischi Diamantati SERIE 3000 (per segatrici)

	CODICE	DESCRIZIONE	PREZZO DI LISTINO
	1193848	Disco Ø 200 mm FLEX per ceramica - corona continua	€ 35,00
	1193781	Disco Ø 200 mm PREMIUM per gres porcellanato - corona continua	€ 76,00
	1193852	Disco Ø 250 mm FLEX per ceramica - corona continua	€ 50,00
	1193783	Disco Ø 250 mm PREMIUM per gres porcellanato - corona continua	€ 99,00
	1193801	Disco Ø 250 mm FLEX per mattoni / laterizi / cemento - settori - s. laser	€ 67,00
	1193804	Disco Ø 250 mm PREMIUM per granito / pietra - settori - s. laser	€ 97,00
	1193856	Disco Ø 350 mm FLEX per ceramica - corona continua	€ 100,00
	1193785	Disco Ø 350 mm PREMIUM per gres porcellanato - corona continua	€ 119,00
	1193824	Disco Ø 350 mm PREMIUM per granito / pietra - a settori - s. laser	€ 147,00
	1193894	Disco Ø 350 mm FLEX per mattoni / laterizi / cemento - settori	€ 98,00
	1193908	Disco Ø 400 mm PREMIUM per granito/pietra - settori	€ 127,00
	1193835	Disco Ø 500 mm PREMIUM per granito/pietra/cemento - a settori	€ 333,00
	1193926	Disco Ø 600 mm PREMIUM per laterizi / cemento - a settori	€ 416,00
	1193939	Disco Ø 700 mm PREMIUM per laterizi / cemento - a settori	€ 553,00
	1193913	Disco Ø 750 mm PREMIUM per laterizi / cemento - a settori	€ 592,00
	1193941	Disco Ø 750 mm PREMIUM per Poroton / pietra - a settori	€ 642,00

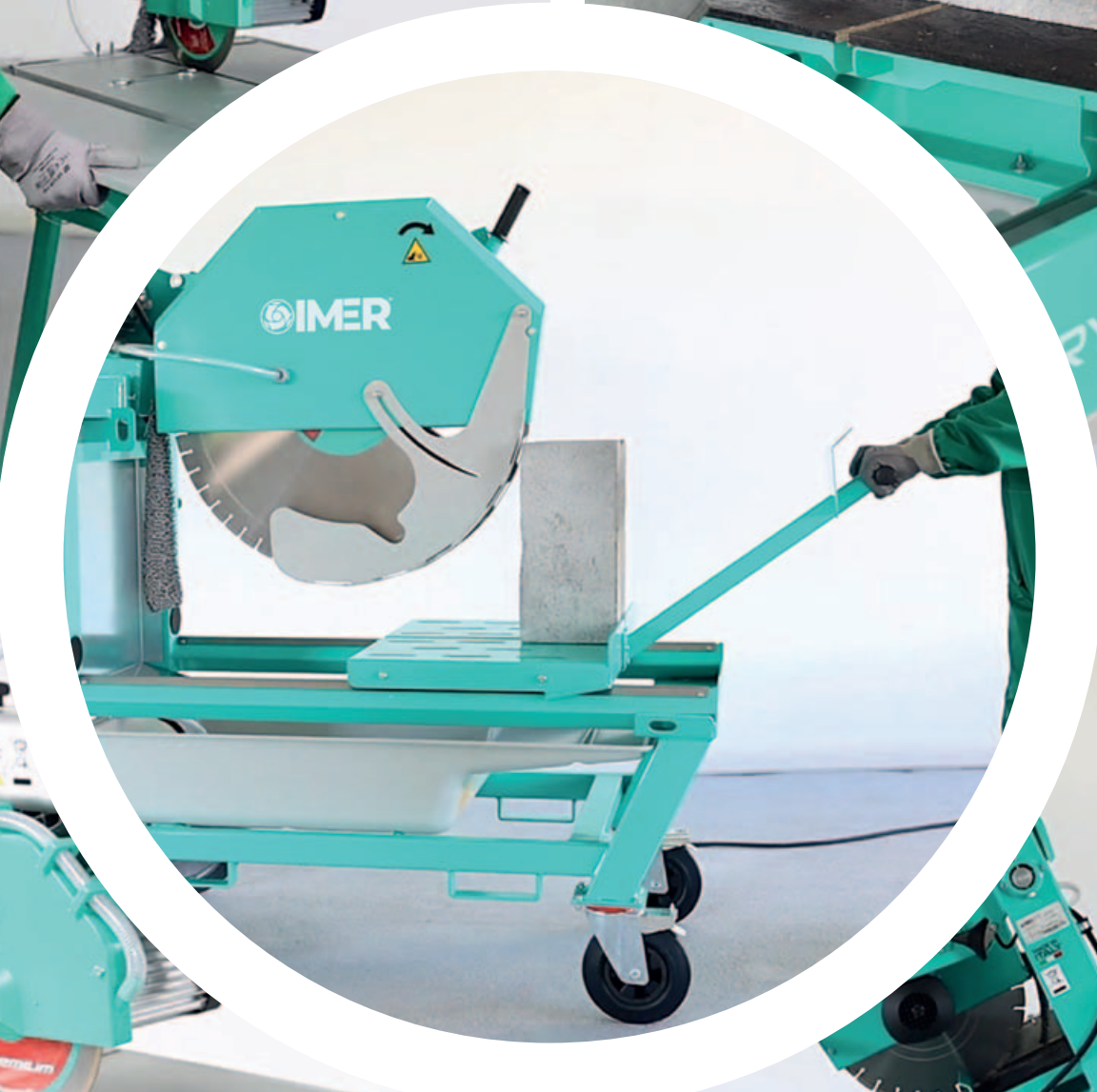

TAGLIASFALTI

SISTEMA DI BLOCCAGGIO/SBLOCCAGGIO VELOCE DEL VOLANTINO (BREVETTATO)

Sistema di bloccaggio/sbloccaggio veloce del volantino che permette di mantenere la profondità di taglio impostata.

DOPPIO SISTEMA ANTIVIBRAZIONE

Smorzamento delle vibrazioni del disco di taglio e del motore attraverso antivibranti fissati sulla piastra motore e sotto il supporto dell'impugnatura. Maggiore ergonomia e comfort per l'operatore.

INDICATORE DELLA PROFONDITÀ DI TAGLIO

SCARTAMENTO RIDOTTO

A macchina tutta alzata è possibile avvicinare gli assi delle ruote (scartamento ridotto). Il perfetto bilanciamento che si ottiene permette di muovere agevolmente la macchina con uno sforzo minimo.

FRENO DI STAZIONAMENTO AUTOMATICO (BREVETTATO)

Sistema di frenatura collegato al sollevamento del disco. Agisce in base all'altezza della macchina.

ASTA GUIDATAGLIO

Asta guidataglio fissata su due punti per una maggiore stabilità e precisione del taglio.

GANCIO DI SOLLEVAMENTO

Posizionato sotto il serbatoio acqua per trasporto macchina.

SERBATOIO (30 LITRI)

Serbatoio acqua in polietilene di grande capienza (30 litri) fissato con sistema di incastro rapido. È agevole sia il posizionamento che l'estrazione del serbatoio.

TRASMISSIONE TRAMITE CINGHIA DI TIPO POLY-V

Sistema rapido per ripristinare la tensione della cinghia tramite tendicinghia.

ALTA RIGIDEZZA DEL TELAIO

Telaio in acciaio scatorato con nervature di rinforzo per una elevata rigidità della struttura. La precisione di taglio è pertanto mantenuta in ogni condizione di lavoro.

CARTER DISCO FACILMENTE AMOVIBILE

Carter disco facilmente amovibile per la sostituzione rapida del disco di taglio e con protezione antiurto del raccordo acqua.





TERRA 450

Tagliasfalti



Equipaggiamento di Serie

- ✓ Motore a scoppio a benzina Honda GX 390 8,7 kW
- ✓ Motore a scoppio a benzina Kohler CH440 - 10,5 kW
- ✓ Motore Diesel Yanmar L100N, 7,4 kW
- ✓ Serbatoio acqua estraibile 30 l
- ✓ Attacco acqua
- ✓ Manubrio regolabile con sistema integrato antivibrazione
- ✓ Sistema di regolazione di profondità taglio
- ✓ Carter disco apribile per pulizia e manutenzione
- ✓ **Disco di taglio da Ø 450 mm per asfalto**

Applicazioni

Leggero, compatto e maneggevole, per piccoli interventi di riparazione e manutenzione di pavimentazioni industriali o di sedi stradali.



CODICE	DESCRIZIONE	PREZZO DI LISTINO
 1193733	Terra 450 con motore benzina Honda GX 390 kW 8,7 avv. Manuale con filtro cyclone	€ 4.074,00
1193743	Terra 450 con motore benzina Kohler CH440 kW 10,5 avv. Manuale con filtro cyclone	€ 3.394,00
1193739	Terra 450 con motore diesel Yanmar L100 kW 7,4 avv. Manuale	€ 4.790,00
 1193917	Disco Ø 450 mm PREMIUM per cemento	€ 236,00
 1193918	Disco Ø 450 mm PREMIUM per asfalto	€ 236,00

TERRA 450			
Potenza motore	Honda	kW	8,7
	Kohler		10,5
	Yanmar		7,4
Giri max motore a vuoto Honda/Yanmar		rpm	3850
Giri max motore a vuoto Kohler		rpm	3600
Avviamento		-	manuale
Avanzamento		-	manuale
Diametro disco/foro		mm	450/25,4
Profondità max di taglio		mm	165
Giri max disco		rpm	2900
Velocità periferica max disco		m/sec	68
LpA posizione operatore		dB(A)	91
Peso macchina	Honda/Kohler	kg	130
	Yanmar		148
	Honda/Kohler		140
Peso macchina imballata	Honda/Kohler	kg	140
	Yanmar		158
Dimensioni larg./lung./alt. con disco montato e asta alzata		mm	610x1347x1226
Dimensioni imballo larg./lung./alt.		mm	670x1205x1224
Impilabilità max.*			2 (h 2400 mm)

(*) Numero pezzi impilabili e altezza totale comprensiva di pallet

Equipaggiamento di Serie

- ✓ Motore a scoppio a benzina Honda GX 390 8,7 kW
- ✓ Motore a scoppio a benzina Kohler CH440 - 10,5 kW
- ✓ Motore Diesel Yanmar L100N, 7,4 kW
- ✓ Serbatoio acqua estraibile 30 l
- ✓ Attacco acqua
- ✓ Manubrio regolabile con sistema integrato antivibrazione
- ✓ Sistema di regolazione di profondità taglio
- ✓ Carter disco apribile per pulizia e manutenzione
- ✓ **Disco di taglio da Ø 500 mm per asfalto**

Applicazioni

Per il taglio di grandi superfici in calcestruzzo ed asfalto.



CODICE	DESCRIZIONE	PREZZO DI LISTINO
 1193732	Terra 500 con motore benzina Honda GX 390 kW 8,7 avv. Manuale con filtro cyclone	€ 4.126,00
1193742	Terra 500 con motore benzina Kohler CH440 kW 10,5 avv. Manuale con filtro cyclone	€ 3.458,00
1193740	Terra 500 con motore diesel Yanmar L 100 kW 7,4 avv. Manuale	€ 4.839,00
 1193921	Disco Ø 500 mm PREMIUM per cemento	€ 346,00
 1193920	Disco Ø 500 mm PREMIUM per asfalto	€ 361,00

TERRA 500

Potenza motore	Honda	kW	8,7
	Kohler		10,5
	Yanmar		7,4
Giri max motore a vuoto Honda/Yanmar		rpm	3850
Giri max motore a vuoto Kohler		rpm	3600
Avviamento		-	manuale
Avanzamento		-	manuale
Diametro disco/foro		mm	500/25,4
Profondità max di taglio		mm	190
Giri max disco		rpm	2900
Velocità periferica max disco		m/sec	75
LpA posizione operatore		dB(A)	91
Peso macchina	Honda/Kohler	kg	130
	Yanmar		148
Peso macchina imballata	Honda/Kohler	kg	140
	Yanmar		158
Dimensioni larg./lung./alt. con disco montato e asta alzata	mm		610x1376x1235
Dimensioni imballo larg./lung./alt.	mm		670x1205x1224
Impilabilità max.*			2 (h 2400 mm)

(*) Numero pezzi impilabili e altezza totale comprensiva di pallet

COMPATTAZIONE

GRUPPO FRIZIONE VIBROCOSTIPATORI MTX

Gruppo frizione realizzato con materiali altamente performanti, capaci di assorbire le vibrazioni di innesto della frizione ed aumentare la resistenza all'usura. Il sistema di scarico polveri generate dall'abrasione migliora ulteriormente la performance del gruppo frizione, riducendo il rischio di slittamento. Sul modello MTR 40H-50 il rischio di slittamento si riduce grazie alla frizione centrifuga a 4 elementi con superficie di contatto di 360°.



COMFORT E SICUREZZA PER L'OPERATORE

I vibrocostipatori e le piastre vibranti sono dotati di vari dispositivi per agevolare la movimentazione della macchina e garantire comfort e sicurezza all'operatore durante il lavoro: baricentro basso e bilanciamento dei pesi (vibrocostipatori), vari punti per il trasporto ed il sollevamento manuale e meccanico, maniglie con roll bar in materiale rigido (MTX) o reclinabili (costipatori a piastra vibrante), barra di guida regolabile in altezza (piastre vibranti reversibili). La posizione del rotore (anteriore o al centro) sulle piastre facilita le manovre e riduce lo sforzo per l'operatore.

MASSIMA AFFIDABILITÀ

Gli ingranaggi d'acciaio (vibrocostipatori) e la massa vibrante con rotore eccentrico (piastre) sono montati su cuscinetti in acciaio ad alta resistenza per aumentare la durata. L'immersione nell'olio riduce la manutenzione e prolunga ulteriormente la durata delle macchine.

MASSIMA FORZA D'IMPATTO

Grazie alla particolare forma del piede, costituito da un unico pezzo realizzato con un processo brevettato Mikasa, e al perfetto bilanciamento del corpo macchina, i vibrocostipatori MT e MTX garantiscono un'elevata forza d'impatto.

AMPIA GAMMA DI MATERIALI COMPATTABILI

L'ampia gamma di modelli disponibili consente la compattazione di vari tipi di materiali: trincee ed argini, materiali argillosi, materiali granulosi e scarsamente coerenti, sabbia, limo ed asfalto.

MOTORIZZAZIONI

I modelli equipaggiati con motore diesel garantiscono bassi consumi ed elevata affidabilità, pertanto sono particolarmente indicati per un utilizzo continuo e gravoso.

SISTEMA "VAS" ASSORBIMENTO VIBRAZIONI

I vibrocostipatori della serie MTX, le piastre vibranti della serie MVC e le piastre vibranti reversibili dal modello MVH R60 HA-70 al modello MVH 508 DSZ-530 sono equipaggiati con dispositivo che riduce fortemente le vibrazioni trasmesse all'operatore durante l'uso della macchina (VAS).

MASSIMA RESISTENZA DELLA PIASTRA

La piastra ed il piede battente sono le parti maggiormente usurabili a causa del continuo contatto con materiali particolarmente abrasivi. Per questo motivo i compattatori IMER sono equipaggiati con piastre realizzate in ghisa sferoidale o acciaio temprato ad alta resistenza. Riducono le vibrazioni indotte e assicurano una completa compattazione del terreno.



SISTEMA DI PROTEZIONE DELLA TRASMISSIONE

La cinghia e gli organi di trasmissione sono protetti da sporco e detriti tramite carter in plastica o lamiera. Queste protezioni possono essere facilmente smontate per le operazioni di manutenzione ordinaria.

IMBALLAGGIO

Tutte le macchine sono imballate su pallet di legno per ridurre i rischi di danneggiamento nel trasporto e per facilitare le operazioni di movimentazione e stoccaggio.



POWER GROUP

COMPATTAZIONE

MTX 60-70 MTX 70-80

Vibrocostipatori con motore a scoppio



Equipaggiamento di Serie

- ✓ Motore a scoppio 4 tempi raffreddato ad aria Honda GX100 (MTX 60-70, MTX 70-80)
- ✓ Serbatoio carburante in polietilene con sistema doppio filtraggio, capacità 3 l
- ✓ Leva comando gas con collegamento valvola carburante/interruttore di arresto
- ✓ Triplo filtro aria
- ✓ Manubrio di protezione e maniglia ergonomica con roll bar
- ✓ Maniglia di sollevamento
- ✓ Contatore e contagiri
- ✓ Protezione motore materiale anti-shock

Applicazioni

L'ampia gamma di modelli disponibili consente la compattazione di vari tipi di materiali come trincee ed argini, materiali argillosi, materiali granulosi e scarsamente coerenti, sabbia, limo.



CODICE	DESCRIZIONE	PREZZO DI LISTINO
 7150053	MTX 60-70 motore a scoppio Honda kW 2,1	€ 3.599,00
 7150111	MTX 70-80 motore a scoppio Honda kW 2,1	€ 3.974,00



Movimentazione agevole



Maniglia ergonomica con roll bar



Soffietto in polietilene con morsetti antirotazione



Leva comando gas



Contaore e contagiri



Protezione motore

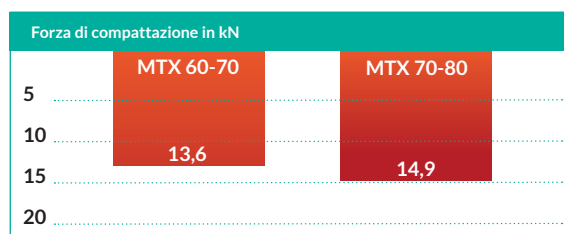

		MTX 60-70	MTX 70-80
Motore	-	Honda GX 100	Honda GX 100
Potenza motore max.	kW	2.1	2.1
Giri motore max.	rpm	3800±4100	3800±4100
Capacità serbatoio benzina	litri	2	3
Cons. carburante	l/h	0,56	0,56
Dim. del piede	mm	265x340	285x340
Corsa del piede	mm	50~80	50~80
Forza di compattazione	kg (kN)	1390 (13.6)	1520 (14.9)
Frequenza battiti	n./min	644-695	644-695
Peso operativo*	kg	64	75
Dim. Macchina (imballo) larg./lung./alt.	mm	350/713/985	350/788/1000

(*) Peso della macchina con lubrificante e serbatoio carburante riempito al 50%.

Equipaggiamento di Serie

- ✓ Motore a scoppio 4T raffreddato ad aria Honda GX100 - 2,1 kW
- ✓ Serbatoio carburante in polietilene con triplo filtraggio
- ✓ Leva comando gas
- ✓ Doppio filtro aria
- ✓ Manubrio di protezione regolabile
- ✓ Protezione motore
- ✓ Ammortizzatori in gomma

Applicazioni

Equipaggiato con motore a scoppio 4 tempi alimentato a benzina verde che riduce i problemi di avviamento, fumosità e consumo dei motori a miscela.



CODICE	DESCRIZIONE	PREZZO DI LISTINO
 7150136	MTR 40 H-50 motore a scoppio Honda kW 2,1	€ 3.380,00



Movimentazione agevole



Maniglia ergonomica con roll bar



Leva acceleratore originale Mikasa in alluminio pressofuso



Protezione motore

MTR 40H-50

Motore a scoppio 4T raffreddato ad aria	-	Honda GX100
Potenza motore max.	kW	2,1
Giri motore max.	rpm	3400±3600
Capacità serbatoio benzina	litri	2
Cons. carburante	l/h	0,7
Dim. del piede	mm	150x270
Corsa del piede	mm	40-55
Forza di compattazione	kg (kN)	550 (5,4)
Frequenza battiti	n./min	660±695
Peso*	kg	46
Dim. Macchina (imballo) larg./lung./alt.	mm	350/620/1110

Forza di compattazione in kN

5	MTR 40H-50 5.4
10	
15	
20	

(*) Peso della macchina con lubrificante e serbatoio carburante riempito al 50%.

Equipaggiamento di Serie

- ✓ Motore benzina 4T raffreddato ad aria Honda GX120 (MVC F60H VAS-80)
- ✓ Motore benzina 4T raffreddato ad aria Honda GX160 (MVC F80H VAS-90)
- ✓ Impianto di nebulizzazione acqua
- ✓ Maniglie di trasporto
- ✓ Sistema assorbimento vibrazioni VAS
- ✓ Ammortizzatori in gomma
- ✓ Serbatoio acqua 11 L (MVC F60H VAS-80) - 13 L (MVC F80H VAS-90)
- ✓ Ruote per trasporto integrate

Applicazioni



Leggeri e di dimensioni contenute, sono ideali per la compattazione e per la finitura e riparazioni di superfici asfaltate, oltre che per la compattazione e livellamento del suolo e di materiali meno coesi come sabbia e ghiaia. La massa vibrante si trova in posizione anteriore rispetto al motore, favorendo l'avanzamento della piastra e riducendo lo sforzo per l'operatore.



Impugnatura con dispositivo VAS



Serbatoio acqua di serie

CODICE	DESCRIZIONE	PREZZO DI LISTINO
 7150216	MVC F60H VAS-80 motore benzina Honda kW 2,6 con serbatoio e ruote	€ 2.444,00
 7150217	MVC F80H VAS-90 motore benzina Honda kW 3,6 con serbatoio e ruote	€ 2.583,00

	MVC F60H VAS-80	MVC F80H VAS-90
Motore benzina 4T raffreddato ad aria	-	Honda GX120
Potenza max.	kW	2,6
Avviamento	-	manuale
Capacità serbatoio carburante/acqua	l	2,7/11
Dimensione della piastra	mm	510x350
Forza di compattazione	kg(kN)	1030 (10,1)
Frequenza di vibrazione	vpm (Hz)	5600 (93)
Velocità max. avanzamento	m/min	25
Pendenza max. di lavoro	-	35%
Peso*	kg	74
Dimensioni larg./lung./alt.	mm	350/905/860

(*) Peso della macchina con lubrificante, serbatoio carburante e serbatoio acqua riempiti al 50%.

Equipaggiamento di Serie

- ✓ Motore benzina 4T raffreddato ad aria
- ✓ Impianto nebulizzazione acqua
- ✓ Maniglia di sollevamento
- ✓ Sistema assorbimento vibrazioni VAS
- ✓ Ammortizzatori in gomma
- ✓ Serbatoio acqua
- ✓ Piastra ricurva
- ✓ Trasmissione con frizione centrifuga
- ✓ Kit ruote di sollevamento

Accessori Opzionali

- ✓ Tappeto in elastomero

Applicazioni

Per compattare e livellare il suolo, specialmente terreni sedimentosi, ghiaia o terreni sabbiosi. Leggero e di dimensioni contenute, è ideale per la compattazione di trincee e per la finitura e riparazione di superfici asfaltate. La massa vibrante si trova in posizione anteriore rispetto al motore, favorendo l'avanzamento della piastra e riducendo lo sforzo per l'operatore.



CODICE	DESCRIZIONE	PREZZO DI LISTINO
 7150211	MVC T90H VAS-100 motore benzina Honda kW 3,6 con serbatoio e ruote	€ 3.080,00
	7150255 Tappeto MVC T90 in elastomero	€ 315,00

MVC T90H VAS-100

Dimensioni L x l x H	mm	1050x500x950
Dimensioni della piastra L x l	mm	500 x 525
Frequenza di vibrazione	vib/min	6000
Forza di compattazione	KN (KGF)	15 (1530)
Velocità max. avanzamento	m/min	25
Peso*	kg	104
Motore benzina 4T raffreddato ad aria		HONDA GX 160
Tipo		Benzina
Potenza max.	kW (Ch)	3,6 (4,9)
Inversione di marcia		No
Impugnatura regolabile		Si
Avviamento		Manuale

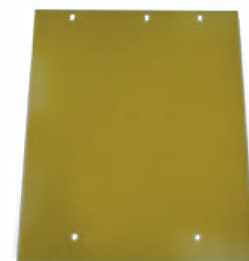

Tappeto MVC T90H in elastomero

(*) Peso della macchina con lubrificante, serbatoio carburante e serbatoio acqua riempiti al 50%.

MVC T100D VAS-120

Costipatore a piastra vibrante con motore diesel

Equipaggiamento di Serie

- ✓ Motore diesel 4T raffreddato ad aria YANMAR L48N
- ✓ Impianto di nebulizzazione acqua
- ✓ Maniglie di trasporto
- ✓ Sistema assorbimento vibrazioni VAS
- ✓ Ammortizzatori in gomma
- ✓ Serbatoio acqua 13 l
- ✓ Piastra ricurva
- ✓ Trasmissione con frizione centrifuga
- ✓ Ruote per trasporto integrate

Accessori Opzionali



- ✓ Tappeto in elastomero
- ✓ Carrello

Applicazioni

Alimentato con motore diesel Yanmar offre una elevata velocità di avanzamento ed elevate capacità di compattazione.

Sistema anti-vibrazione che riduce di oltre il 50% le vibrazioni trasmesse alle braccia dell'operatore. Serbatoio acqua estraibile di grande capacità. Piastra ricurva per un migliore avanzamento e compattazione anti-traccia sulla superficie. Ideale per compattare e livellare terreno sabbioso, ghiaia, lastre di pietra e per la finitura di asfalto freddo o caldo.



CODICE	DESCRIZIONE	PREZZO DI LISTINO
 7150240	MVC T100D VAS-120 motore diesel Yanmar kW 3,5 con serbatoio e ruote	€ 5.808,00
 7150250	Tappeto MVC T100D in elastomero	€ 312,00
 7150640	Carrello per piastra MVC T100D	€ 275,00



Impugnatura con dispositivo VAS



Serbatoio acqua di serie

MVCT 100 D VAS-120		
Motore diesel 4T raffreddato ad aria	-	Yanmar L48N
Potenza max.	kW	3,5
Avviamento	-	manuale
Capacità serbatoio carburante/acqua	l	2,4/13
Dimensione della piastra	mm	525x500
Forza di compattazione	kg(kN)	1530 (15.0)
Frequenza di vibrazione	vpm (Hz)	6000 (100)
Velocità max. avanzamento	m/min	25
Pendenza max. di lavoro	-	35%
Peso*	kg	116
Dimensioni larg./lung./alt.	mm	500/1050/950

(*) Peso della macchina con lubrificante, serbatoio carburante e serbatoio acqua riempiti al 50%.

Equipaggiamento di Serie

- ✓ Motore a scoppio 4T raffreddato ad aria Honda GX120, 2,6 kW
- ✓ Dispositivo idraulico a leva singola
- ✓ Barra di guida regolabile
- ✓ Telaio di protezione
- ✓ Protezione cinghia sigillata in alluminio
- ✓ Protezione in gomma contro urti e sfondamenti

Applicazioni

Estremamente leggera e di dimensioni contenute, è ideale per la compattazione di ghiaia, terreno misto o argilloso in trincee strette, per riparazioni di spallette, fossette e sedi stradali. Il dispositivo idraulico per l'avanzamento e la retromarcia a leva singola, posizionato sulla barra di guida, permette la compattazione in avanti, indietro e sul posto, assicurando una elevata produttività.



CODICE	DESCRIZIONE	PREZZO DI LISTINO
 7150420	MVH R60 HA-70 con motore 4T Honda kW 2,6	€ 5.635,00

MVH R60 HA-70

Motore a scoppio 4T raffreddato ad aria	-	Honda GX120
Potenza max.	kW	2,6
Avviamento	-	manuale
Sistema inversione marcia	-	idraulico
Dimensione della piastra	mm	480x350
Forza di compattazione	kg (kN)	1530(15.0)
Frequenza di vibrazione	vpm (Hz)	6000 (100)
Velocità max. avanzamento	m/min	25
Pendenza max. di lavoro	-	30%
Peso	kg	68
Dimensioni larg./lung./alt.	mm	350/886/880



Dispositivo idraulico a leva singola per l'avanzamento e la retromarcia.

MVH 158 DSZ-165

Piastra vibrante reversibile

Equipaggiamento di Serie

- ✓ Motore diesel HATZ 1B20 - 3,1 kW
- ✓ Dispositivo idraulico di comando a leva singola
- ✓ Sistema assorbimento vibrazioni VAS
- ✓ Barra di guida reclinabile
- ✓ Telaio di protezione e sollevamento
- ✓ Protezione cinghia sigillata in alluminio
- ✓ Telaio speciale con materiali fonoassorbenti

Applicazioni

Di dimensioni contenute, ma robusta ed affidabile, è adatta alla compattazione di sabbia, ghiaia e terreni coesivi. Il dispositivo idraulico monoleva per l'avanzamento e la retromarcia a leva singola, posizionato sulla barra di guida, permette la compattazione in avanti, indietro e sul posto, assicurando una elevata produttività.



CODICE	DESCRIZIONE	PREZZO DI LISTINO
7150410	MVH 158 DSZ-165 motore diesel HATZ 1B20 kW 3,1	€ 11.364,00

Blocco barra guida, veloce da ripristinare



Posizione lavoro



Posizione di minimo ingombro

MVH 158 DSZ-165		
Motore Diesel	-	HATZ 1B20
Potenza max.	kW	3,1
Avviamento	-	manuale
Sistema inversione marcia	-	idraulico
Dimensione della piastra	mm	700x430
Forza di compattazione	kg(kN)	2755(27.0)
Frequenza di vibrazione	vpm (Hz)	5400(90)
Velocità max. avanzamento	m/min	27
Pendenza max. di lavoro	-	30%
Peso	kg	165
Dimensioni larg./lung./alt.	mm	430/1140/980

MVH 308 DSZ-350 MVH 408 DSZ-410 MVH 508 DSZ-530

Piastre vibranti reversibili

Equipaggiamento di Serie

- ✓ Avviamento elettrico del motore
- ✓ Dispositivo idraulico a leva singola
- ✓ Barra di guida reclinabile
- ✓ Telaio di protezione
- ✓ Blocchetti in gomma ammortizzanti
- ✓ Piastra in ferro
- ✓ Protezione cinghia e organi di trasmissione





Accessori Opzionali

- ✓ Kit estensori

Applicazioni

Per la compattazione di superfici di dimensioni medio-grandi e di fondamenta per costruzioni, per la preparazione del manto stradale e per la costipazione di rampe e trincee. Il dispositivo idraulico per l'avanzamento e la retromarcia a leva singola, posizionato sulla barra di guida, permette la compattazione in avanti, indietro e sul posto, assicurando una elevata produttività. Le macchine sono dotate di sistema di vibrazione con regolazione variabile in continuo per la compattazione stazionaria. I kit estensori opzionali permettono di lavorare anche manti asfaltati.



CODICE	DESCRIZIONE	PREZZO DI LISTINO
 7150212 MVH 308 DSZ-350 motore diesel Hatz 4,9 kW		€ 12.974,00
 7150213 MVH 408 DSZ-410 motore diesel Hatz 6,7 kW		€ 15.798,00
 7150214 MVH 508 DSZ-530 motore diesel Hatz 8,9 kW		€ 19.666,00
 7150525 Kit estensori laterali MVH 308-408-508		€ 340,00

		MVH 308 DSZ	MVH 408 DSZ	MVH 508 DSZ
Dimensioni L x l x H	mm	1540x445(595)x1030	1570x500(650)x1030	1600x650(800)x1070
Dimensioni della piastra L x l	mm	860x445 (595, 745)	900x500 (650, 800)	900x650 (800)
Frequenza di vibrazione	vib/min	4400	4400	4150
Forza di compattazione	KN(KGF)	45 (4600)	55 (5600)	65 (6600)
Velocità max. avanzamento avanti/indietro	m/min	24	25	25
Peso	kg	345 (360, 375)	408 (423, 438)	525 (540)
Motore		HATZ, 1B30	HATZ, 1B50	HATZ, 1D81
Tipo		Diesel	Diesel	Diesel
Potenza max.	kW (Ch)	4,9 (6,7)	6,7 (9,1)	8,9 (12,1)
Sistema inversione marcia		Idraulico	Idraulico	Idraulico
Impugnatura regolabile		Si	Si	Si
Avviamento		Elettrico	Elettrico	Elettrico

* Le dimensioni indicate tra parentesi corrispondono alle dimensioni con il kit estensori opzionale.
Parentesi: MVH 308, 408 (kit estensori versione standard, versione grande) - MVH 508 (kit estensori versione grande)

MRH 601 DS

Rullo vibrante reversibile

Equipaggiamento di Serie

- ✓ Motore diesel Kubota EA330, 4,6 kW
- ✓ Avviamento elettrico del motore
- ✓ Sistema di traslazione idrostatico
- ✓ Punto di sollevamento centrale
- ✓ Luce di lavoro
- ✓ Paraurti frontale
- ✓ Pompa idraulica a portata variabile
- ✓ Sistema di arresto marcia
- ✓ Doppio filtro aria CYCLONE SYSTEM
- ✓ Interruttore di attivazione della frizione elettromagnetica per la vibrazione

Applicazioni

Per la compattazione di una vasta varietà di terreni ed asfalti. I parametri di compattazione (forza centrifuga, ampiezza e frequenza) consentono applicazioni sui più svariati materiali. Il design compatto, l'ingombro ridotto e le grandi prestazioni lo rendono ideale per la compattazione di asfalto in piccole opere come aree sportive, marciapiedi, parcheggi, piste pedonali e ciclabili, per lavori di riparazione e manutenzione di opere urbane, strade, autostrade, così come a completamento di lavori di macchinari più pesanti. Il sistema di traslazione idrostatico assicura una comoda manovrabilità con una precisa, affidabile e infinita variazione di velocità avanti/indietro, grazie alla pompa idraulica a portata variabile. Il sistema vibrante con motori eccentrici azionati a cinghie ad alta resistenza e con effetto vibrante su entrambi i rulli assicura elevate prestazioni.



CODICE	DESCRIZIONE	PREZZO DI LISTINO
7150701	MRH 601 DS motore diesel Kubota 4,6 kW con avv. Elettrico	€ 20.011,00



Sistema di traslazione idrostatico



Freno di stazionamento



Paraurti frontale di serie e luce di lavoro



Interruttore di attivazione della frizione elettromagnetica per la vibrazione

MRH 601 DS		
Motore Diesel	-	Kubota EA330
Potenza max.	kW	4,6
Avviamento	-	elettrico
Sistema trasmissione	-	idrostatico
Dimensioni tamburo	mm	Ø 355 / larg. 650
Forza centrifuga	kN	10,8
Frequenza di vibrazione	vpm (Hz)	3300 (55)
Velocità max. avanzamento	Km/h	3
Pendenza max. di lavoro	-	35%
Freno stazionamento	-	meccanico
Capacità serbatoio acqua/olio	L	30/22
Peso*	kg	551
Dimensioni larg./lung./alt.	mm	692/2265/1165
Dimensioni imballo larg./lung./alt.	mm	692/1330/1705

(*) Peso della macchina con lubrificante, serbatoio carburante riempito al 50%.

Motopompa con Girante Sommergibile

Equipaggiamento di Serie

- ✓ Girante sommersibile ad alta resistenza
- ✓ Cavo meccanico flessibile 5 m
- ✓ Motore a scoppio Honda GX 160 3,6 kW con sensore di sicurezza livello olio
- ✓ Giunto di accoppiamento
- ✓ Telaio di protezione motore

Applicazioni

Pompa autoadescante a comando meccanico che non richiede né valvola di fondo, né tubo d'aspirazione. Affidabile e facile da utilizzare, grazie ad un accoppiamento semplice, rapido e sicuro. Ideale per aspirazione di acque luride e con detriti. La pompa è azionata dal gruppo di potenza GE5L con motore Honda 3,6 kW e può lavorare anche a secco, senza subire danneggiamenti.

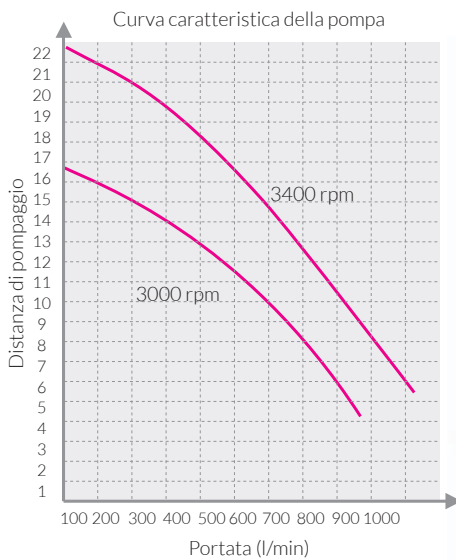



GE5L

Gruppo di potenza a scoppio Honda 3,6 kW



WBL5M

Pompa sommersibile meccanica per acque nere 5 m

CODICE	DESCRIZIONE	PREZZO DI LISTINO
 7216349	Pompa sommersibile meccanica per acque nere 5m-WBL5M	€ 1.183,00
 7216354	Gruppo di potenza a scoppio Honda 3,6 kW - GE5L	€ 1.183,00
 7216353	Manichetta di scarico con fascetta lunghezza 10 m	€ 149,00

WBL5M

Diametro collettore scarico	mm	76
Distanza di pompaggio max.	m	23
Portata max.	m ³ /h	72
Velocità di lavoro	rpm	da 3000 a 3400
Autonomia	h	ca. 2,5
Lunghezza flessibile Ø 32,5 mm	m	5
Peso (senza flessibile)	kg	22 (6)

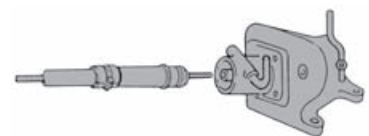

Accoppiamento semplice, rapido e sicuro



Manichetta di scarico L=10 m con fascetta

GE5L

Motore	-	Honda GX 160
Raffreddamento	-	aria
Potenza max.	kW	3,6
Peso	kg	24

MINIDUMPER

CONSOLLE DI COMANDO PULITA E INTUITIVA

La consolle di comando è pulita e intuitiva. La protezione delle leve è un comodo punto di sostegno per l'operatore, le leve agiscono direttamente sul distributore garantendo sempre una risposta progressiva e precisa.

MOTORIZZAZIONI BENZINA / DIESEL / ELETTRICA

I modelli Taurus sono disponibili con varie motorizzazioni: benzina, diesel o elettrica. Nei modelli elettrici le batterie a celle di litio ad alta densità permettono un'elevata capacità di carica, garantendo zero emissioni e massima produttività.

PEDANA PIEGHEVOLE

La pedana ribaltabile (optional per Taurus 500) è ammortizzata con molle per evitare la trasmissione delle vibrazioni al corpo. In posizione chiusa è ideale durante la guida da terra per evitare contatti accidentali degli arti inferiori. Durante la guida a bordo viene bloccata automaticamente in posizione aperta per salvaguardare chiusure accidentali.

TENSIONAMENTO CINGOLI STCS

Il nuovissimo sistema di tensionamento dei cingoli STCS, Self Tension Crawler System, garantisce la perfetta tensione del cingolo in gomma ed è di facile regolazione tramite un bullone che si trova sul carro inferiore.

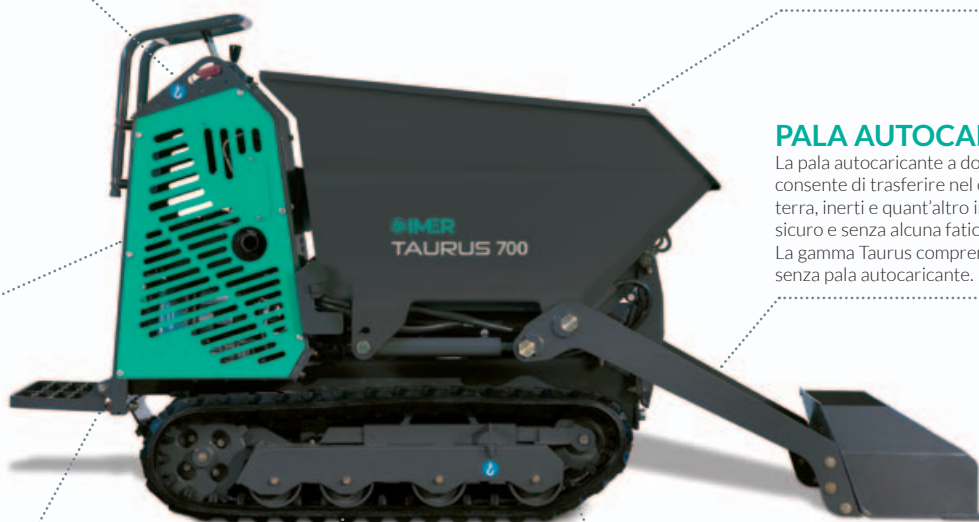

SCARICO ALTO CON MODELLO HT

Il modello Taurus 700 HT è ideale per il trasporto e la movimentazione di materiale. Il kit "hi-tip" aiuta a svuotare dall'alto il cassone nei punti desiderati, direttamente sul camion e negli appositi cassoni di raccolta. La posizione del cassone rialzato rende la macchina idonea a lavorare su superfici pianeggianti o moderatamente sconnesse.

PALA AUTOCARICANTE

La pala autocaricante a doppio braccio consente di trasferire nel cassone detriti, terra, inerti e quant'altro in modo veloce, sicuro e senza alcuna fatica per l'operatore. La gamma Taurus comprende modelli con e senza pala autocaricante.

SOTTOCARRO ESTENSIBILE

Nei modelli in cui è previsto, il sottocarro estensibile da 760 a 1060 mm ad allargamento idraulico garantisce una maggiore stabilità su terreni in pendenza, sconnessi o particolarmente cedevoli.



TAURUS 500

Minidumper 500 kg

Equipaggiamento di Serie

- ✓ Cassone predisposto per il montaggio della pala autocaricante
- ✓ Cuscinetti ruote con tenuta contro lo sporco
- ✓ Ruote di trazione temprate per una maggiore durata
- ✓ Tensionamento cingoli STCS, Self Tension Crawler System

Applicazioni

Il minidumper Taurus 500 è agile e versatile, sviluppato per venire incontro alle esigenze di movimentazione di vari tipi di materiale all'interno dei cantieri edili e stradali ed in luoghi difficilmente accessibili. Grazie al sottocarro di 690 mm, alla ruota motrice di dimensioni importanti e ai 3 rulli per lato, Taurus 500 è a suo agio su ogni terreno, comprese pendenze importanti. La velocità di trasferimento 0 - 2,5 km/h garantisce la massima operatività con performance da grandi.



Freno di stazionamento ad azione manuale

La quantità di olio all'interno del circuito idraulico permette lunghi intervalli di manutenzione

Quadro comandi semplice e intuitivo

Dimensioni estremamente compatte e peso contenuto

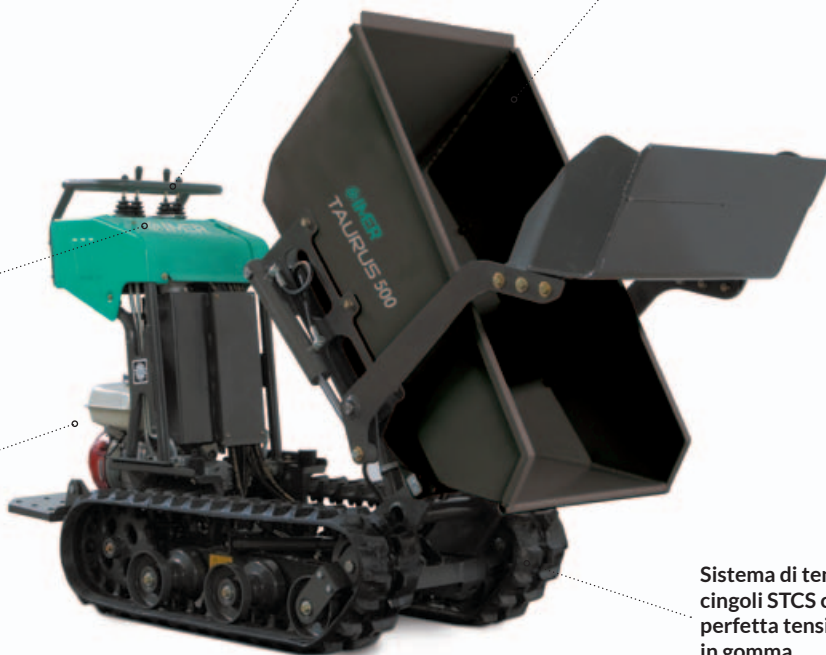

Sistema di tensionamento dei cingoli STCS che garantisce la perfetta tensione del cingolo in gomma



Pianale di carico con sponde apribili

Il pianale è adatto per trasportare materiali edili e materiali ingombranti, trasportare e scaricare materiali per il consolidamento di strade, con la possibilità di scaricare anche parzialmente nei punti interessati senza dover eseguire manovre di posizionamento.



Motorizzazione

Il minidumper Taurus 500 è equipaggiato con motore Honda a benzina da 4,7 kW con avviamento a strappo.



Sicurezza e Normative

Il motore endotermico è a emissioni sonore ridotte, rispettando così ampiamente i limiti imposti dalle normative sul rumore. Il montaggio del motore su antivibranti riduce notevolmente le vibrazioni della macchina.



Peso contenuto

Il minidumper Taurus 500 ha un peso complessivo, completo di cassone e pala autocaricante, di soli 345 kg. Realizzato per soddisfare ogni tipo di esigenza in cantiere.



Massima accessibilità

La quantità di olio all'interno del circuito idraulico della macchina è tale da permettere lunghi intervalli di manutenzione. Tutte le parti che richiedono controlli e manutenzione sono di facilissimo accesso.

Tensionamento cingoli STCS

Il nuovissimo sistema di tensionamento dei cingoli STCS, Self Tension Crawler System, garantisce la perfetta tensione del cingolo in gomma ed è di facile registrazione tramite un bullone che si trova sul carro inferiore.

Freno di stazionamento

Il freno di stazionamento ad azione manuale va a inibire tramite un congegno meccanico il movimento della trazione bloccando la ruota sinistra.

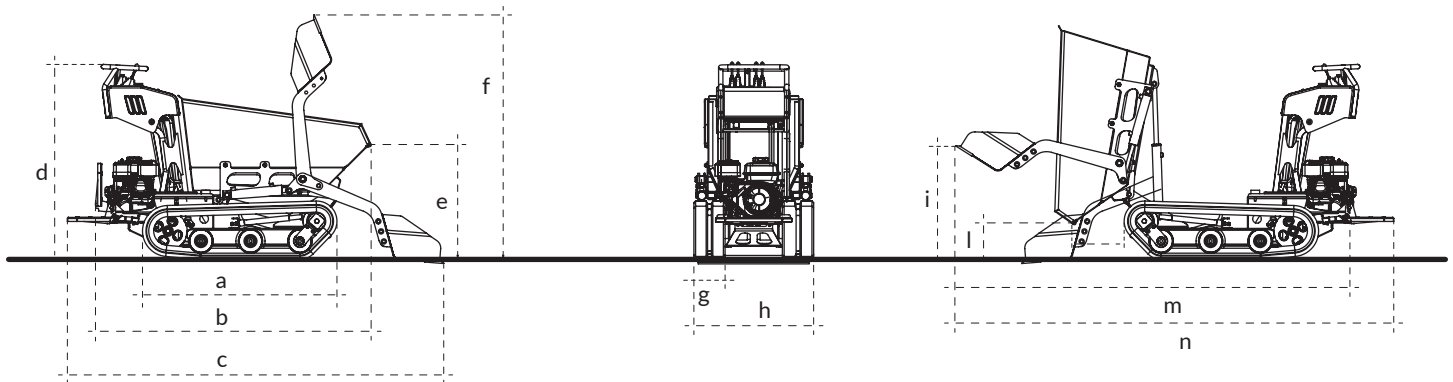

DIMENSIONI (mm)

a	b	c	d	e	f	g	h	i	l	m	n
1141	1589	2167	1132	674	1433	180	690	671	220	2371	2533

		TAURUS 500	
		C-B5	CP-B5 A-B5
Motore		Honda GX200 benzina	
Potenza motore	kW / rpm	4,7 / 3600	
Avviamento		a strappo	
Carico operativo	kg	500	
Capacità cassone	mc	0,22	
Velocità	km/h	0 / 2,5	
Pendenza max ammessa a vuoto (guida con operatore a terra, ove previsto)		20° - 36% *	
Pendenza max ammessa con carico (guida con operatore a terra, ove previsto)		11° - 20% *	
Dimensioni pianale sponde chiuse lung./larg./h (sponde aperte lung./larg.)	mm	900/620/200 (1120/1150)	
Comandi		DCS (Direct Control System)	
Capacità serbatoio idraulico	l	15	
Motore di trazione		orbitale	
Peso macchina con cassone	kg	290	
Peso macchina con cassone e pala	kg	345	
Peso macchina con pianale sponde apribili	kg	305	

(*) variabile in base alla configurazione

CODICE	DESCRIZIONE	PREZZO DI LISTINO
1108024	TAURUS 500 C-B5 Motore Honda GX200 benzina, cassone	€ 8.704,00
1108004	TAURUS 500 CP-B5 Motore Honda GX200 benzina, cassone e pala autocaricante	€ 9.840,00
1108052	TAURUS 500 A-B5 Motore Honda GX200 benzina, pianale sponde apribili	€ 8.959,00

Accessori

CODICE	DESCRIZIONE	PREZZO DI LISTINO
1108012	Kit pedana pieghevole TAURUS 500	€ 378,00
1108150	Pala autocaricante TAURUS 500	€ 1.906,00
1108151	Pianale sponde apribili TAURUS 500	€ 1.167,00

TAURUS 700

Minidumper 700 kg

Equipaggiamento di Serie

- ✓ Cassone predisposto per il montaggio della pala autocaricante
- ✓ Cuscinetti ruote con tenuta contro lo sporco
- ✓ Ruote di trazione temprate per una maggiore durata
- ✓ Tensionamento cingoli STCS, Self Tension Crawler System
- ✓ Bracci pala con doppia forcella di attacco
- ✓ Innesti rapidi oleodinamici per il distacco impianto pala
- ✓ Boccole di acciaio con ingrassatore nei punti di rotazione
- ✓ Cofano motore asportabile per migliore accesso controlli, manutenzioni e rabbocchi carburante
- ✓ Presa di forza std. portata 14 L / min
- ✓ Tubo di scarico marmitta con curva per scarico verso terra
- ✓ Pedana pieghevole

Applicazioni

Il minidumper Taurus 700 è la soluzione ideale per il trasporto e la movimentazione di vari tipi di materiale nel cantiere e in luoghi difficilmente accessibili. Riesce a muoversi agilmente su ogni tipo di terreno, comprese pendenze difficili, scalinate e rampe. La doppia velocità di trasferimento garantisce massima operatività anche in caso di cantieri di grandi dimensioni. Il livello di rumorosità ridotto aumenta il comfort per l'operatore e consente l'utilizzo anche in centri urbani.



Motore a emissioni sonore ridotte e montato su antivibranti che riducono notevolmente le vibrazioni della macchina



La pala autocaricante consente di trasferire nel cassone detriti, terra, inerti e quant'altro in modo veloce, sicuro e senza alcuna fatica per l'operatore



Motorizzazioni

Taurus 700 è equipaggiato con motore Honda benzina da 6 o da 8,2 kW, con avviamento a strappo o elettrico, oppure motore diesel Yanmar da 7,4 kW, con avviamento elettrico, che garantisce minor consumo e maggiore autonomia. Taurus 700 è dotato di una presa di forza standard con una portata di 14 L / min. Il motore è completamente protetto, racchiuso da carter laterali fissi e da uno sportello anteriore removibile.

Contro ogni pendenza

Grazie all'ampio sottocarro, alla ruota motrice di grandi dimensioni e ai 4 rulli per lato Taurus 700 è a suo agio su ogni terreno, comprese pendenze difficili, scalinate e rampe.



Attenzione per l'operatore

La maniglia d'appoggio per la guida montata su antivibranti assicura comfort totale per l'operatore e riduce le vibrazioni agli arti superiori. Anche la struttura della pedana ammortizzata con molle evita la trasmissione delle vibrazioni al corpo. La pedana pieghevole in posizione chiusa è ideale durante la guida da terra per evitare contatti accidentali degli arti inferiori. Durante la guida a bordo viene bloccata automaticamente in posizione aperta per salvaguardare chiusure accidentali.

Consolle di comando pulita e intuitiva

La consolle di comando è pulita e intuitiva. La protezione delle leve è un comodo punto di sostegno per l'operatore, le leve agiscono direttamente sul distributore garantendo sempre una risposta progressiva e precisa.



Kit betonaggio (betoniera 250 L)

L'accessorio perfetto per impastare ridotte quantità di conglomerati per edilizia e trasportarli sul luogo di utilizzo. Eccellente durante i lavori di ristrutturazione dove servono piccole quantità di calcestruzzo in varie postazioni anche distanti tra loro.

1290 mm



Pianale di carico con sponde apribili

La versione con pianale raggiunge una superficie di 1240 x 1290 mm. Il pianale è adatto per trasportare materiali edili e materiali ingombranti, trasportare e scaricare materiali per il consolidamento di strade, con la possibilità di scaricare anche parzialmente nei punti interessati senza dover eseguire manovre di posizionamento.



Lama frontale livellatrice

La lama frontale è un accessorio intercambiabile multifunzione adatto per il livellamento di terreni e conglomerati. La possibilità di essere inclinata da ambedue i lati di 30° e il basculamento orizzontale con ritorno a molla la rendono particolarmente adatta per lo sgombero della neve. L'attrezzatura è corredata di due appoggi scorrevoli che permettono lo smontaggio dalla macchina portante senza ausilio di mezzi di sollevamento.

TAURUS 700

Minidumper 700 kg

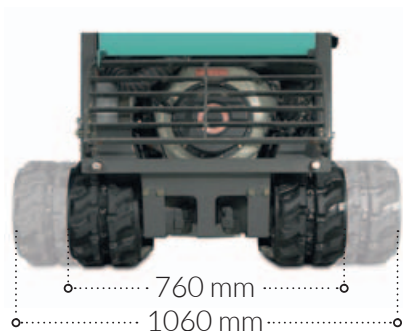

Sottocarro estensibile



Kit contaore/contagiri Honda

Di serie su Taurus 700 benzina e diesel. Permette di visualizzare il numero dei giri del motore quando questo è in funzione. Quando il motore è in fase di riposo il display visualizza il valore del contaore.

Kit montaggio-smontaggio accessori

Attrezzatura opzionale specifica per il montaggio e lo smontaggio degli accessori in assenza di opportuni sistemi di sollevamento.

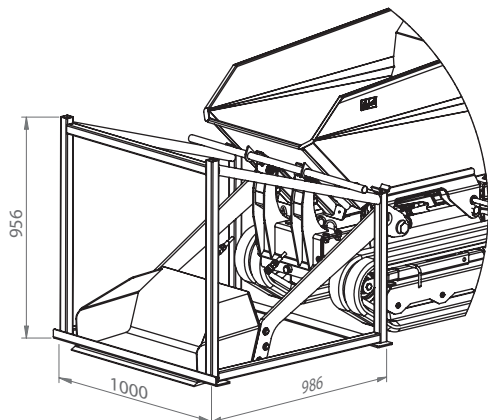

Kit Hi-Flow

Kit aggiuntivo di componenti idraulici, che consente una portata al circuito degli ausiliari di circa 26 l/min monodirezionale. Grazie a questo kit, Taurus 700 può essere impiegato durante la fase di stazionamento con numerosi utensili: trivella idraulica manuale, martello demolitore, perforatore idraulico, pompa per acque fangose.

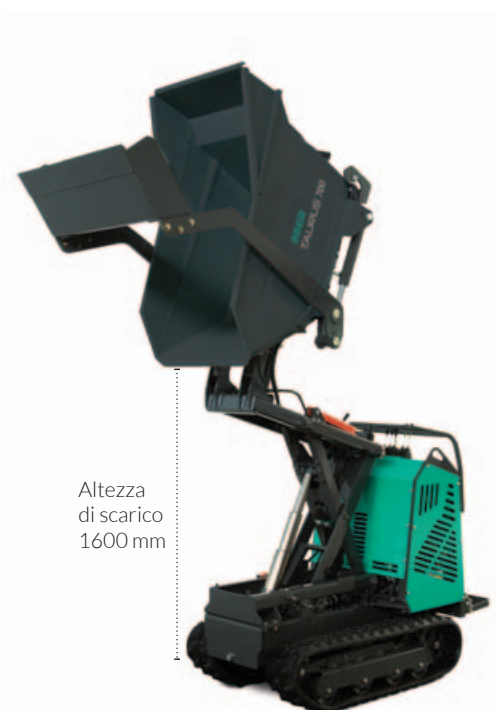

Altezza di scarico 1600 mm

Modello HT con scarico alto

Il modello Taurus 700 HT è ideale per il trasporto e la movimentazione di materiale. Il kit "hi-tip" aiuta a svuotare dall'alto il cassone nei punti desiderati, direttamente sul camion e negli appositi cassoni di raccolta.

TAURUS 700 / cassone con pala

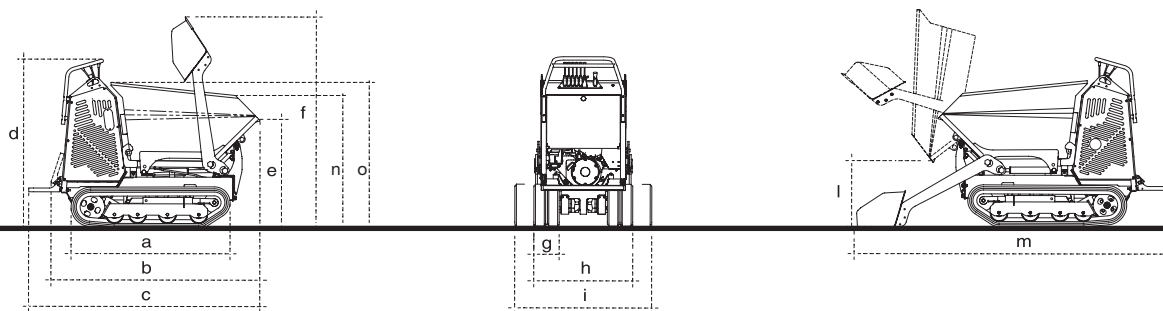

DIMENSIONI (mm)

a	b	c	d	e	f	g	h	i	l	m	n	o
1253	1647	1824	1336	863	1671	180	760	1060	519	2484	1050	1150

TAURUS 700 / pianale con sponde apribili

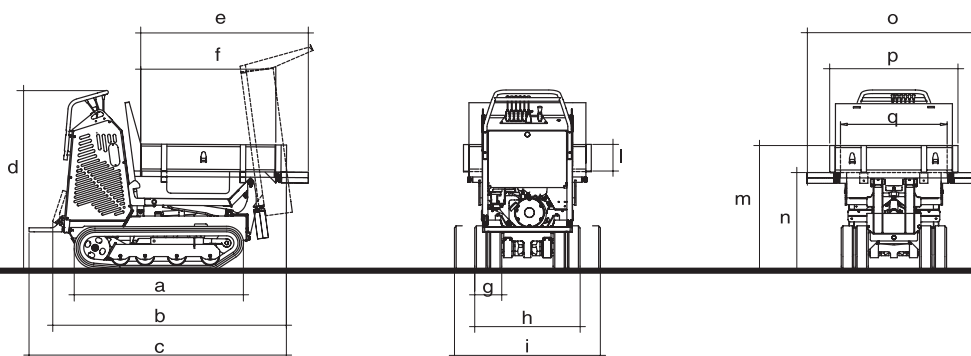

DIMENSIONI (mm)

a	b	c	d	e	f	g	h	i	l	m	n	o	p	q
1250	1730	1906	1336	1240	1000	180	760	1060	200	925	724	1290	960	790

TAURUS 700 / betoniera con pala

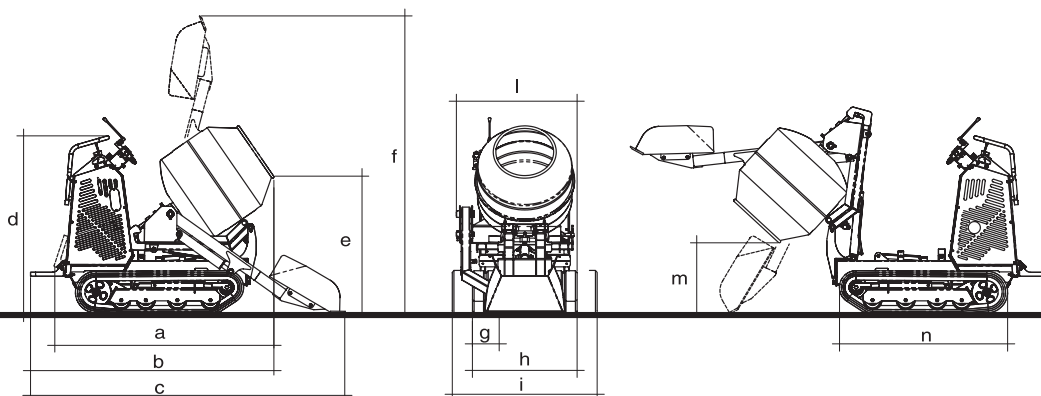

DIMENSIONI (mm)

a	b	c	d	e	f	g	h	i	l	m	n
1633	1814	2346	1336	1036	2230	180	760	1060	900	539	1250

TAURUS 700 / lama livellatrice

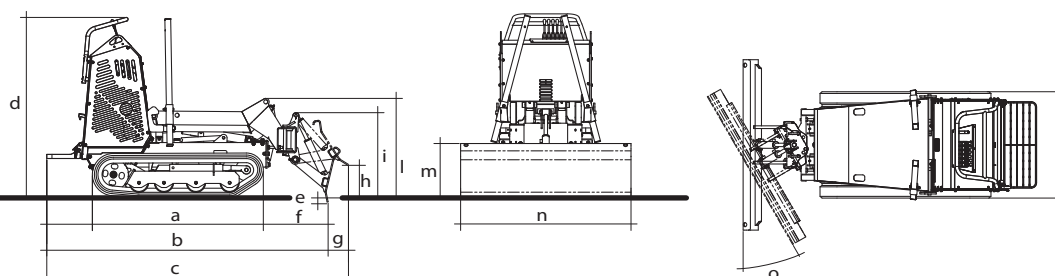

DIMENSIONI (mm)

a	b	c	d	e	f	g	h	i	l	m	n	o	p
1253	2064	2213	1234	28	475	149	239	625	730	402	1250	30°	760/1060

TAURUS 700 HT / cassone con pala

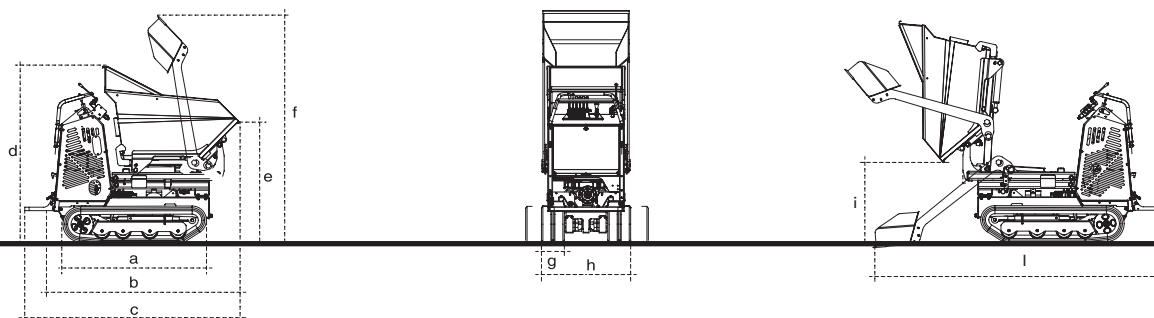

DIMENSIONI (mm)

a	b	c	d	e	f	g	h	i	l
1250	1647	1878	1552	1060	2036	180	760/1060	707	2590

TAURUS 700 HT / cassone sollevato con pala

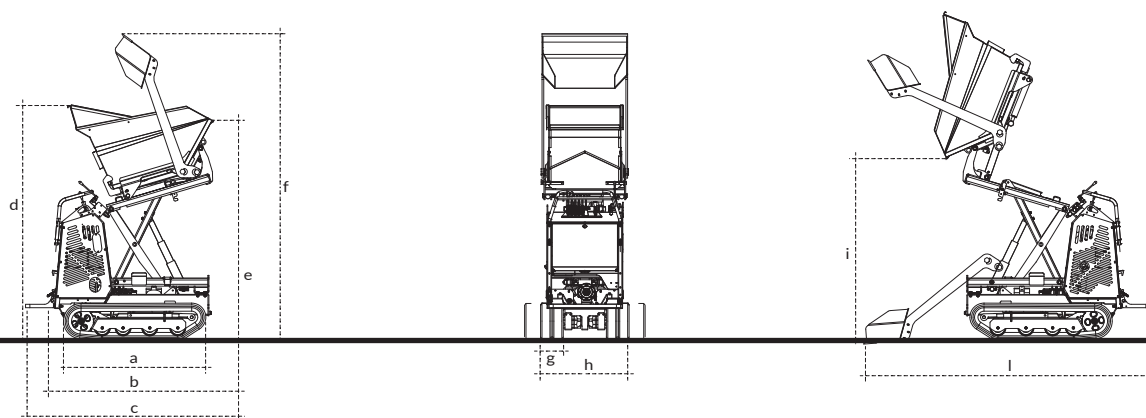

DIMENSIONI (mm)

a	b	c	d	e	f	g	h	i	l
1250	1647	1824	2070	1940	2702	180	760/1060	1580	2305

	TAURUS 700				TAURUS 700 HT
	Benzina - 8 HP		Benzina - 11 HP		Benzina - 11 HP Diesel - 10 HP
	C-B8 CP-B8 A-B8	CE-B8 CPE-B8 AE-B8	C-B11AE CP-B11AE A-B11AE	CE-B11AE CPE-B11AE AE-B11AE	C-D10AE CP-D10AE A-D10AE
Motore	Honda GX270 benzina		Honda GX390 benzina		Yanmar L100 diesel
Potenza motore	kW / rpm		6 / 3600		8,2 / 3600
Carico operativo	kg		700		700
Capacità cassone	mc		0,33		0,33
Allargamento idraulico (nei modelli con sottocarro estensibile)	mm		760 / 1060		760 / 1060
Velocità	km / h		2,3 / 3,2		2,3 / 3,2
Pendenza max ammessa a vuoto (guida con operatore a terra, ove previsto)			20° - 36% *		20° - 36% *
Pendenza max ammessa con carico (guida con operatore a terra, ove previsto)			11° - 20% *		11° - 20% *
Kit betonaggio (capacità vasca/capacità resa)	l		250 / 190		250 / 190
Dimensioni pianale sponde chiuse lung./larg./h (sponde aperte lung./larg.)	mm		990/790/200 (1240/1290)		990/790/200 (1240/1290)
Comandi	DCS (Direct Control System)		DCS (Direct Control System)		DCS (Direct Control System)
Capacità serbatoio idraulico	l		17		17
Motore di trazione	orbitale		orbitale		orbitale
Batterie	V / Ah		-		12 / 60
Peso macchina con cassone (con sottocarro estens.)	kg		488 (538)		508 (558)
Peso macchina con cassone e pala (con sottocarro estens.)	kg		558 (608)		578 (628)
Peso macchina con pianale sponde apribili (con sottocarro estens.)	kg		505 (555)		525 (575)
					530 (580)
					600 (650)
					547 (597)
					675 (benzina) / 697 (diesel)
					740 (benzina) / 762 (diesel)
					-

(*) variabile in base alla configurazione

CODICE	DESCRIZIONE	PREZZO DI LISTINO
--------	-------------	-------------------

TAURUS 700 BENZINA HONDA GX270 8HP

1108022	TAURUS 700 C-B8 Motore Honda GX270 benzina, cassone	€ 11.368,00
1108002	TAURUS 700 CP-B8 Motore Honda GX270 benzina, cassone e pala autocaricante	€ 12.340,00
1108088	TAURUS 700 A-B8 Motore Honda GX270 benzina, pianale sponde apribili	€ 11.706,00

TAURUS 700 BENZINA HONDA GX270 8HP carro estensibile

1108089	TAURUS 700 CE-B8 Motore Honda GX270 benzina, cassone, carro estensibile	€ 12.560,00
1108090	TAURUS 700 CPE-B8 Motore Honda GX270 benzina, cassone e pala autocaricante, carro estensibile	€ 13.594,00
1108091	TAURUS 700 AE-B8 Motore Honda GX270 benzina, pianale sponde apribili, carro estensibile	€ 13.084,00

TAURUS 700 BENZINA HONDA GX390 11HP avviamento elettrico

1108077	TAURUS 700 C-B11AE Motore Honda GX390 benzina, Avviamento Elettrico, cassone	€ 11.927,00
1108001	TAURUS 700 CP-B11AE Motore Honda GX390 benzina, Avviamento Elettrico, cassone e pala autocaricante	€ 13.105,00
1108078	TAURUS 700 A-B11AE Motore Honda GX390 benzina, Avviamento Elettrico, pianale sponde apribili	€ 12.272,00

TAURUS 700 BENZINA HONDA GX390 11HP avviamento elettrico, carro estensibile

1108086	TAURUS 700 CE-B11AE Motore Honda GX390 benzina, Avviamento Elettrico, cassone, carro estensibile	€ 13.385,00
1108021	TAURUS 700 CPE-B11AE Motore Honda GX390 benzina, Avviamento Elettrico, cassone e pala autocaricante, carro estensibile	€ 14.745,00
1108085	TAURUS 700 AE-B11AE Motore Honda GX390 benzina, Avviamento Elettrico, pianale sponde apribili, carro estensibile	€ 13.728,00

TAURUS 700 DIESEL YANMAR L100N 10HP avviamento elettrico

1108068	TAURUS 700 C-D10AE Motore Yanmar L100N diesel, Avviamento Elettrico, cassone	€ 13.122,00
1108000	TAURUS 700 CP-D10AE Motore Yanmar L100N diesel, Avviamento Elettrico, cassone e pala autocaricante	€ 14.093,00
1108072	TAURUS 700 A-D10AE Motore Yanmar L100N diesel, Avviamento Elettrico, pianale sponde apribili	€ 13.204,00

TAURUS 700 DIESEL YANMAR L100N 10HP avviamento elettrico, carro estensibile

1108073	TAURUS 700 CE-D10AE Motore Yanmar L100N diesel, Avviamento Elettrico, cassone, carro estensibile	€ 14.427,00
1108074	TAURUS 700 CPE-D10AE Motore Yanmar L100N diesel, Avviamento Elettrico, cassone e pala autocaricante, carro estensibile	€ 15.990,00
1108075	TAURUS 700 AE-D10AE Motore Yanmar L100N diesel, Avviamento Elettrico, pianale sponde apribili, carro estensibile	€ 14.740,00

TAURUS 700 HT scarico alto, avviamento elettrico, carro estensibile

1108084	TAURUS 700 HT CE-B11AE Motore Honda GX390 benzina, Avviamento Elettrico, cassone, carro estensibile, scarico alto HI-TIP	€ 16.657,00
1108023	TAURUS 700 HT CPE-B11AE Motore Honda GX390 benzina, Avviamento Elettrico, cassone e pala autocaricante, carro estensibile, scarico alto HI-TIP	€ 17.820,00
1108076	TAURUS 700 HT CPE-D10AE Motore Yanmar L100N diesel, Avviamento Elettrico, cassone e pala autocaricante, carro estensibile, scarico alto HI-TIP	€ 18.594,00

Accessori

CODICE	DESCRIZIONE	PREZZO DI LISTINO
1108158	Pala autocaricante per betoniera TAURUS 700	€ 1.510,00
1108011	Kit betoniera 250L e pala autocaricante TAURUS 700	€ 3.990,00
1108155	Kit Hi-Flow TAURUS 700	€ 431,00
1108010	Kit Montaggio Accessori TAURUS 700	€ 771,00

CODICE	DESCRIZIONE	PREZZO DI LISTINO
1108156	Kit lama frontale livellatrice TAURUS 700	€ 2.969,00
1108160	Cassone TAURUS 700	€ 1.396,00
1108161	Pala autocaricante TAURUS 700	€ 1.729,00
1107721	Pianale sponde apribili TAURUS 700	€ 2.073,00

Accessori TAURUS 700 HT

CODICE	DESCRIZIONE	PREZZO DI LISTINO
1108155	Kit Hi-Flow TAURUS 700	€ 431,00
1107720	Kit supporto smontaggio accessori HI-TIP TAURUS 700 HT	€ 1.000,00

CODICE	DESCRIZIONE	PREZZO DI LISTINO
1108157	Pala autocaricante TAURUS 700 HT	€ 1.844,00
1108015	Kit betoniera 250L e pala autocaricante TAURUS 700 HT	€ 3.990,00

TAURUS 1000

Minidumper 1000 kg

Equipaggiamento di Serie

- ✓ Cassone predisposto per il montaggio della pala autocaricante
- ✓ Cassone con angoli smussati per un migliore distacco del materiale
- ✓ Ruote di trazione temprate per una maggiore durata
- ✓ Tensionamento cingoli STCS, Self Tension Crawler System
- ✓ Bracci pala con doppia forcella di attacco
- ✓ Innesti rapidi oleodinamici per il distacco impianto pala
- ✓ Telaio supporto accessori ribaltabile; cambio accessori rapido
- ✓ Boccole di acciaio con ingrassatore nei punti di rotazione
- ✓ Cofano motore asportabile per migliore accesso controlli, manutenzioni e rabbocchi carburante
- ✓ Presa di forza std. portata 26 L / min
- ✓ Presa di forza bidirezionale/monodirezionale per uso martello
- ✓ Tubo di scarico marmitta con curva per scarico verso terra
- ✓ Filtro aria a cartuccia con indicatore intasamento visivo
- ✓ Radiatore combinato acqua/olio
- ✓ Pedana pieghevole

Applicazioni

Taurus 1000 è un minidumper super versatile, grazie alla numerosa gamma di accessori come il cassone per edilizia, il kit betonaggio, il pianale con scarico trilaterale e il braccio multiuso per la benna, il martello, il tagliaerba. L'ampia disponibilità e la facile intercambiabilità degli accessori rendono Taurus 1000 un modello unico per ogni genere di lavoro in cantiere. La macchina è dotata di trasmissione idrostatica a due circuiti indipendenti con pompa a pistoni assiali a cilindrata variabile e motore idraulico a pistoni assiali a due cilindrate per ogni cingolo. Il freno di stazionamento meccanico a comando idraulico negativo assicura la sosta della macchina anche su forti pendenze.

Posizione ergonomica dei comandi idraulici servocomandati per una guida sicura del mezzo soprattutto in caso di suolo impervio.

I rulli centrali basculanti garantiscono una superficie d'appoggio maggiore ed un comfort più elevato rispetto a quelli fissi.



Presenza di forza standard ausiliare con portata maggiorata di 26 L / min mono-bidirezionale. È possibile utilizzarla con kit betoniera, kit braccio multiuso o con vari utensili idraulici e manuali come martello, pompe e perforatore.



Motorizzazione

Taurus 1000 è equipaggiato con motore diesel Yanmar TNM68 Tier 4 da 13,8 kW, con avviamento elettrico. Il filtro gasolio è munito di separatore per l'acqua e il filtro aria a cartuccia con indicatore di intasamento salvaguarda il motore da precoci usure o danneggiamenti.



Sicurezza e Normative

Il motore è a contenute emissioni sonore e montato su antivibranti per ridurre al massimo le vibrazioni trasmesse al telaio portante. Il vano motore, segregato da pannellature che impediscono contatti accidentali con parti calde o in movimento, garantisce la sicurezza dell'operatore in conformità alle normative vigenti e un facile accesso alle parti che richiedono controlli o manutenzione.



Superamento pendenze

Grazie alla lunghezza dei cingoli e ai 4 rulli di appoggio su entrambi i lati, la macchina è in grado di movimentare in modo comodo e sicuro i carichi anche su terreni impervi fino a una pendenza massima di 20° a pieno carico.

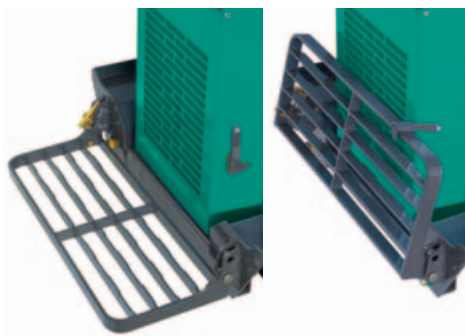

Operatore e Comfort

La maniglia d'appoggio per la guida montata su antivibranti assicura comfort totale per l'operatore e riduce le vibrazioni agli arti superiori. Anche la struttura della pedana ammortizzata con molle evita la trasmissione delle vibrazioni al corpo. La pedana pieghevole in posizione chiusa è ideale durante la guida da terra per evitare contatti accidentali degli arti inferiori. Durante la guida a bordo viene bloccata automaticamente in posizione aperta per salvaguardare chiusure accidentali.



Consolle di comando pulita e intuitiva

La consolle di comando è ben disposta e facilmente accessibile. Tutti gli indicatori di funzione sono protetti ma ben visibili dall'operatore da qualunque posizione. Il quadro elettrico è separato dal quadro comandi.



Versione con cassone e pala

La soluzione ideale per trasportare e movimentare materiali sciolti in genere come detriti di demolizione, da luoghi ristretti al punto di raccolta, materiali edili dai punti di scarico o di stoccaggio a luoghi di utilizzo non raggiungibili con altri mezzi. L'operazione può essere effettuata da un solo operatore. La pala autocaricante consente di trasferire nel cassone detriti, terra, inerti e quant'altro in modo veloce, sicuro e senza alcuna fatica per l'operatore.

Versione con pianale trilaterale con sponde apribili

La versione con pianale, oltre ad avere le sponde apribili, permette il ribaltamento del pianale su tutti e 3 i lati, assicurando la massima versatilità. Il pianale è adatto per trasportare materiali edili e materiali ingombranti, trasportare e scaricare materiali per il consolidamento di strade, con la possibilità di scaricare anche parzialmente nei punti interessati senza dover eseguire manovre di posizionamento. Non adatto al trasporto di materiale sabbioso o di terriccio a grana fine.



Ampia gamma di accessori



Kit betonaggio (betoniera 350 L)

Ideale durante i lavori di ristrutturazione dove servono piccole quantità di calcestruzzo in varie postazioni anche distanti tra loro. L'operazione di impasto, che può essere eseguita da un solo operatore, può continuare anche durante i trasferimenti, con notevoli risparmi di manodopera e tempi di realizzazione.



Decespugliatore

Accessorio ideale per sminuzzare e frantumare erbe ad alto fusto, paglia, foglie, tralci di vite e potatura di alberi da frutto di piccole dimensioni. L'altezza della trinciatura è regolabile tramite un rullo e ruote anteriori registrabili.



Turbina da neve

Per lo sgombero del manto nevoso su strade, vicoli, marciapiedi, piazzali, aree industriali, ecc. L'attrezzatura dispone di un sistema di regolazione dell'altezza di lavoro, ottenuto tramite le slitte laterali in modo da permettere la massima vicinanza al terreno delle coclee.

TAURUS 1000

Minidumper 1000 kg



Versione con Braccio Multitools

Lo speciale braccio multitools permette un'ampia gamma di utilizzi di Taurus 1000: un'unica macchina configurabile in modi diversi per soddisfare ogni necessità di lavoro in cantiere, grazie alla disponibilità e all'intercambiabilità dei numerosi accessori.

ACCESSORI DISPONIBILI



BENNA

La benna con larghezza 940 mm e capacità 0,1 m³ facilita la raccolta del materiale e permette una grande versatilità nelle operazioni di sollevamento e trasporto.

DIMENSIONI

Braccio con benna: 1840 x 940 x 1393 mm (P x L x H)
Altezza di scarico: 1580 mm

PESO

Peso kit braccio multitools: 230 kg
Peso benna: 45 kg
Peso Taurus 1000 con kit braccio multitools e benna: 965 kg
Capacità a raso 0,09 m³ / capacità a colmo 0,1 m³



DECESPUGLIATORE

Accessorio indicato per lo sminuzzamento di materiale erboso e legnoso di piccole e medie dimensioni. Altezza della trinciatura regolabile.

DIMENSIONI

Larghezza di lavoro decespugliatore: 780 mm

PESO

Peso kit braccio multitools: 230 kg
Peso decespugliatore: 88 kg
Peso Taurus 1000 con kit braccio multitools e decespugliatore: 1000 kg



MARTELLLO IDRAULICO

L'accessorio ideale per eseguire tutti i lavori professionali di demolizione in spazi relativamente ridotti. Adatto per la demolizione di cemento, roccia e per il taglio dell'asfalto.

DIMENSIONI

Lunghezza totale macchina con martello in posizione orizzontale: 3263 mm
Lunghezza totale macchina con martello in posizione verticale: 2099 mm

PESO

Peso kit braccio multitools: 230 kg
Peso martello idraulico: 100 kg
Peso Taurus 1000 con kit braccio multitools e martello idraulico: 1010 kg

TAURUS 1000 / cassone con pala

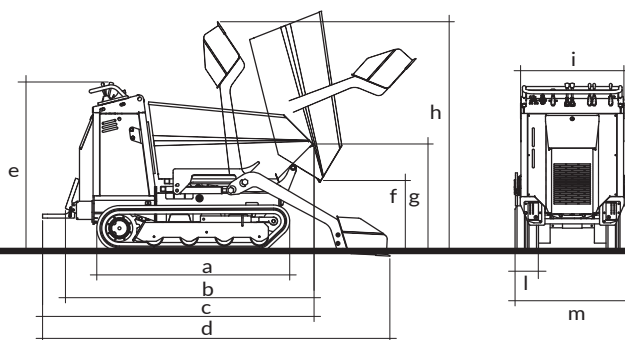

DIMENSIONI (mm)

a	b	c	d	e	f	g	h	i	l	m
1485	1915	2090	2670	1320	550	830	1795	790	200	900

TAURUS 1000 / pianale trilaterale

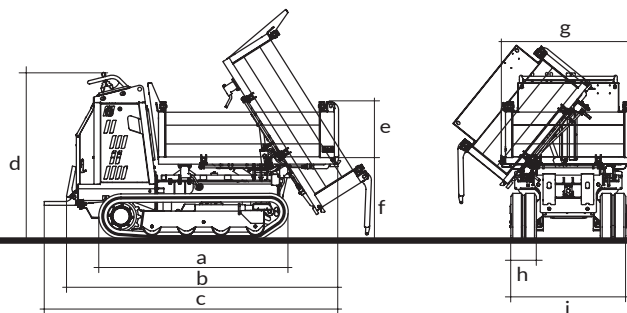

DIMENSIONI (mm)

a	b	c	d	e	f	g	h	i
1485	2125	2300	1320	350	655	1050	200	900

TAURUS 1000 / betoniera con pala

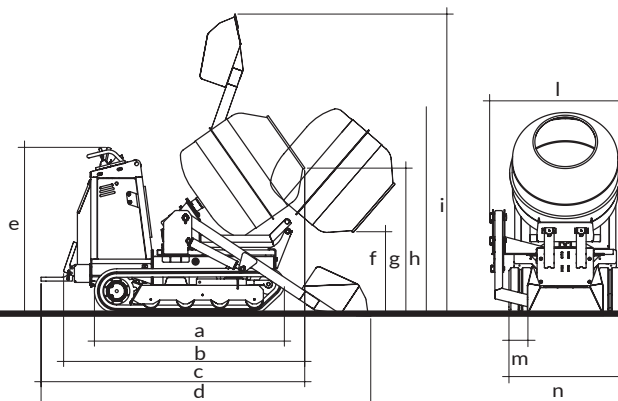

DIMENSIONI (mm)

a	b	c	d	e	f	g	h	i	l	m	n
1485	1880	2055	2565	1320	660	1155	1580	2345	1040	200	900

TAURUS 1000

Minidumper 1000 kg

TAURUS 1000 / cassone con decespugliatore

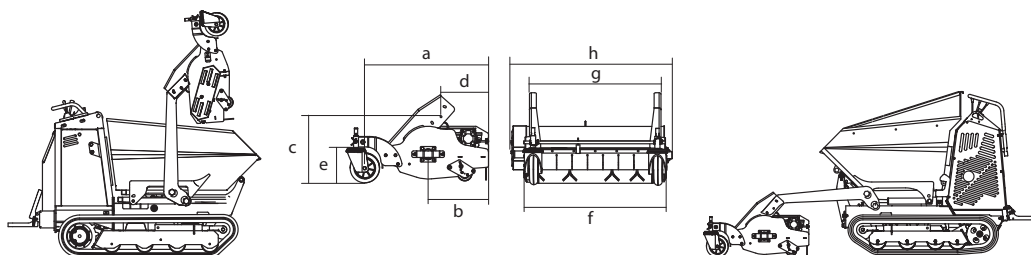

DIMENSIONI (mm)

a	b	c	d	e	f	g	h
812	370	403	291	189	800	765	900

TAURUS 1000 / cassone con turbina da neve

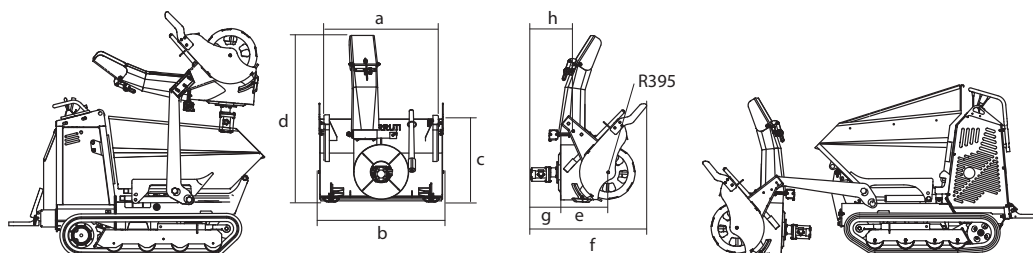

DIMENSIONI (mm)

a	b	c	d	e	f	g	h
766	905	603	1220	351	851	220	313

TAURUS 1000 / braccio multitools benna - decespugliatore

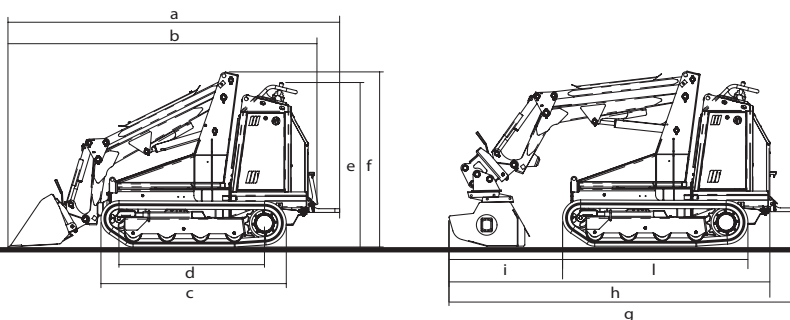

DIMENSIONI (mm)

a	b	c	d	e	f	g	h	i	l
2655	2473	1485	1165	1316	1401	2820	2568	909	1485

TAURUS 1000 / braccio multitools martello idraulico

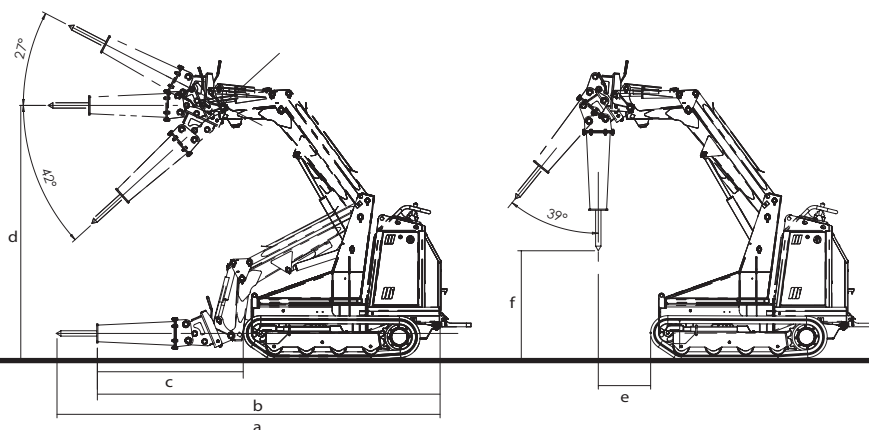

DIMENSIONI (mm)

a	b	c	d	e	f
3263	2923	1234	2136	440	915

		TAURUS 1000	
		C-D19AE	CP-D19AE A-D19AE MT-D19AE
Motore		Yanmar TNM68 diesel	
Potenza motore	kW / rpm	13,8 / 3600	
Avviamento elettrico		sì	
Carico operativo	kg	1000	
Capacità cassone	mc	0,5	
Velocità	km / h	2,6 / 4	
Pendenza max ammessa a vuoto (guida con operatore a terra, ove previsto)		20° - 36% *	
Pendenza max ammessa con carico (guida con operatore a terra, ove previsto)		11° - 20% *	
Kit betonaggio (capacità vasca/capacità resa)	l	350 / 280	
Dimensioni pianale trilaterale lung./larg./h	mm	1300/970/350	
Comandi		Comando idraulico servoassistito	
Capacità serbatoio idraulico	l	19	
Motore di trazione		Motoruota (motore assiale + riduttore) autofrenante (stazionamento)	
Batterie	V / Ah	12 / 60	
Peso macchina con cassone	kg	830	
Peso macchina con cassone e pala	kg	900	
Peso macchina con pianale trilaterale	kg	930	

(*) variabile in base alla configurazione

CODICE	DESCRIZIONE	PREZZO DI LISTINO
1108080	TAURUS 1000 C-D19AE Motore Yanmar TNM68 diesel, Avviamento Elettrico, cassone	€ 22.263,00
1108081	TAURUS 1000 CP-D19AE Motore Yanmar TNM68 diesel, Avviamento Elettrico, cassone e pala autocaricante	€ 23.449,00
1108083	TAURUS 1000 A-D19AE Motore Yanmar TNM68 diesel, Avviamento Elettrico, pianale sponde apribili trilaterale	€ 25.713,00
1108082	TAURUS 1000 MT-D19AE Motore Yanmar TNM68 diesel, Avviamento Elettrico, braccio multitools	€ 28.840,00

Accessori

CODICE	DESCRIZIONE	PREZZO DI LISTINO
1108180	Kit Montaggio Accessori TAURUS 1000	€ 788,00
1108181	Kit pala autocaricante TAURUS1000 (da montare su cassone)	€ 1.776,00
1108184	Kit cassone e pala autocaricante TAURUS 1000	€ 4.060,00
1108185	Kit betoniera 350L e pala autocaricante TAURUS 1000	€ 5.573,00

CODICE	DESCRIZIONE	PREZZO DI LISTINO
1108182	Pianale sponde apribili trilaterale TAURUS 1000	€ 5.573,00
1108170	Decespugliatore HY L800 TAURUS 1000 (**)	€ 3.760,00
1108171	Turbina da neve HY L900 TAURUS 1000 (**)	€ 4.896,00

(**) Può essere montato solo con la pala autocaricante se non già installato sul minidumper.

Accessori TAURUS 1000 MT braccio multitools

CODICE	DESCRIZIONE	PREZZO DI LISTINO
1108183	Kit braccio multitools TAURUS 1000 (con aggiunta degli accessori sotto)	€ 8.281,00
1108186	Benna largh. 940 mm TAURUS 1000 MT	€ 1.000,00
1108187	Decespugliatore THME60 TAURUS 1000 MT	€ 6.750,00

CODICE	DESCRIZIONE	PREZZO DI LISTINO
1108188	Martello SH950 TAURUS 1000 MT	€ 4.438,00
1108189	Kit porta martello/decespugliatore TAURUS 1000 MT da utilizzare con cod. 1108187 / 1108188	€ 1.115,00

TAURUS 500 ELECTRIC

Minidumper 500 kg - elettrico, batterie litio

Equipaggiamento di Serie

- ✓ Cassone predisposto per il montaggio della pala autocaricante
- ✓ Cuscinetti ruote con tenuta contro lo sporco
- ✓ Ruote di trazione temprate per una maggiore durata
- ✓ Tensionamento cingoli STCS, Self Tension Crawler System
- ✓ Batterie Lithium-Iron-Phosphate (Li-Fe-PO4) 4kWh 80Ah 50V rated (2 pacchi batteria)
- ✓ Caricabatterie portatile 25A/50V (esterno alla macchina)
- ✓ Display con indicatori livello di carica
- ✓ Faretto led

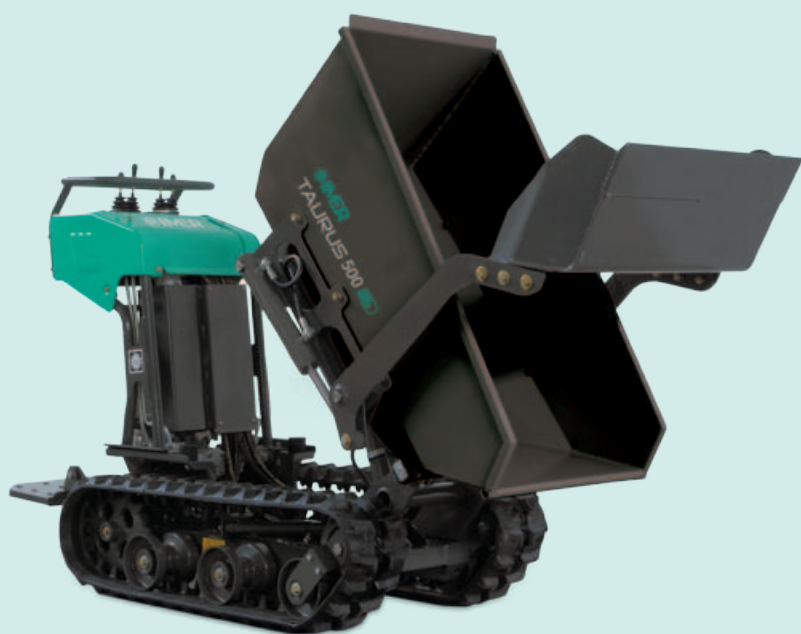

Applicazioni

Zero emissioni e massima produttività. È la soluzione ideale per qualsiasi tipo di cantiere che richieda unità compatte e rigide limitazioni in termini di rispetto dell'ambiente. L'innovativo pacco batteria intercambiabile rende il minidumper Taurus 500 Electric sempre disponibile per lavorare in qualsiasi cantiere, senza lunghe pause necessarie per la ricarica. Il minimo automatico ed il controllo intelligente della velocità garantiscono l'efficienza massimizzando la produttività. Basso livello di rumore e vibrazioni. Costi operativi più bassi rispetto alle corrispondenti macchine con motori endotermici (nessun filtro, olio motore e candele).

Batterie Litio

Le batterie a celle di Litio ad alta densità permettono un'elevata capacità di carica, un numero elevato di cicli di carica/scarica, rapidità di ricarica, piena potenza anche con bassi livelli di carica, peso contenuto ed assenza di manutenzione rispetto alle tradizionali batterie al piombo. Per ottimizzare le prestazioni, la durata, la ricarica totale e rapide fasi di ricarica parziale durante le pause lavorative il funzionamento è gestito da un sistema elettronico BMS (battery management system) completo di display per la diagnostica, monitoraggio continuo delle funzioni e controllo carica residua. Grado di isolamento da agenti esterni IP 67.



TAURUS 500 ELECTRIC			
	C-Electric	CP-Electric	A-Electric
Motore		E-Power	
Potenza motore	kW / rpm	3 (Picco) / 3000	
Carico operativo	kg	500	
Capacità cassone	mc	0,22	
Velocità di avanzamento max	km / h	2	
Pendenza max ammessa a vuoto (guida con operatore a terra, ove previsto)		20° - 36%*	
Pendenza max ammessa con pieno carico (guida con operatore a terra, ove previsto)		11° - 20%*	
Dimensioni pianale sponde chiuse lung./larg./h (sponde aperte lung./larg.)	mm	900/620/200 (1120/1150)	
Comandi		DCS (Direct Control System)	
Capacità serbatoio idraulico	l	15	
Batterie		Lithium-Iron-Phosphate (Li-Fe-PO4) 4kWh 80Ah 50V rated (STD 2 pacchi batteria)	
Caricabatterie		25A/50V	
Tempo ricarica	h	2	
Autonomia (con Duty Cycle K1)	h	2,5	
Controllo velocità		Selettore 3 velocità	
Motore di trazione		Orbitale	
Peso macchina con cassone	kg	330	
Peso macchina con cassone e pala	kg	385	
Peso macchina con pianale sponde apribili	kg	345	

(*) variabile in base alla configurazione

Accessori

CODICE	DESCRIZIONE	PREZZO DI LISTINO
1108050	TAURUS 500 C-Electric Batterie litio, cassone	€ 20.481,00
1108051	TAURUS 500 CP-Electric Batterie litio, cassone e pala autocaricante	€ 21.658,00
1108053	TAURUS 500 A-Electric Batterie litio, pianale sponde apribili	€ 20.764,00

CODICE	DESCRIZIONE	PREZZO DI LISTINO
1108152	Batteria Litio-Ferro-Fosfati 2kWh 40Ah 50V	€ 2.895,00
1108153	Caricabatterie 25A/50V	€ 700,00

Equipaggiamento di Serie

- ✓ Cassone predisposto per il montaggio della pala autocaricante
- ✓ Cuscinetti ruote con tenuta contro lo sporco
- ✓ Ruote di trazione temprate per una maggiore durata
- ✓ Tensionamento cingoli STCS, Self Tension Crawler System
- ✓ Batterie Lithium-Iron-Phosphate (Li-Fe-PO4) 6kWh 120Ah 50V rated (3 pacchi batteria)
- ✓ Caricabatterie portatile 25A/50V (a bordo macchina)
- ✓ Display con indicatori livello di carica
- ✓ Bracci pala con doppia forcella di attacco
- ✓ Innesti rapidi oleodinamici per il distacco impianto pala
- ✓ Boccole di acciaio con ingrassatore nei punti di rotazione
- ✓ Cofano motore asportabile per migliore accesso controlli, manutenzioni e rabbocchi carburante
- ✓ Presa di forza std. portata 14 L / min
- ✓ Faretto led
- ✓ Pedana pieghevole

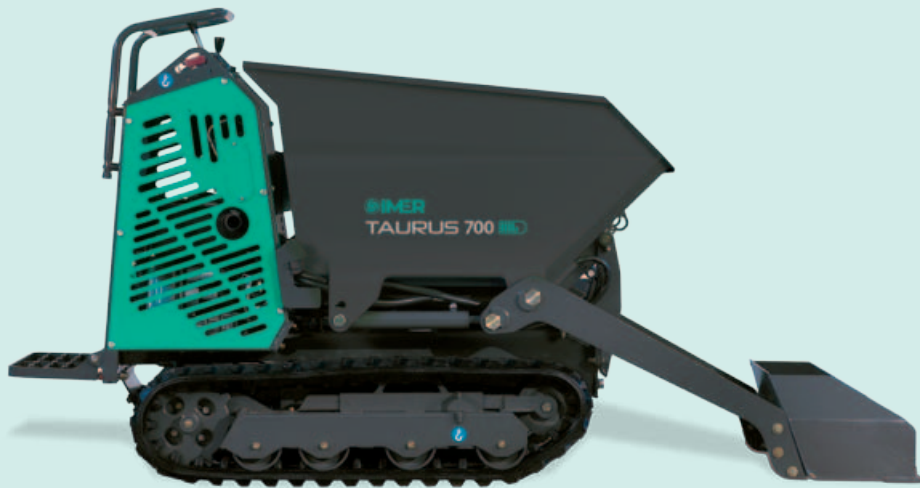

Applicazioni

Massima affidabilità e rispetto per l'ambiente. Estrema efficienza per ridurre i costi di gestione, basso livello di rumore e vibrazioni, zero emissioni. Il minidumper Taurus 700 Electric è dotato di tre pacchi batterie intercambiabili, che ne aumentano l'autonomia. Il minimo automatico ed il controllo intelligente della velocità garantiscono l'efficienza massimizzando la produttività. Costi operativi più bassi rispetto alle corrispondenti macchine con motori endotermici (nessun filtro, olio motore e candele). Il sistema di ricarica è agevole grazie alle batterie intercambiabili, al caricabatteria integrato a bordo e al display con indicatori del livello di carica. È la soluzione ideale per movimentare materiale all'interno di luoghi chiusi e in ambienti poco ventilati dove si rende indispensabile lavorare senza gas, fumi e rumori.

Batterie Litio

Le batterie a celle di Litio ad alta densità permettono un'elevata capacità di carica, un numero elevato di cicli di carica/scarica, rapidità di ricarica, piena potenza anche con bassi livelli di carica, peso contenuto ed assenza di manutenzione rispetto alle tradizionali batterie al piombo. Per ottimizzare le prestazioni, la durata, la ricarica totale e rapide fasi di ricarica parziale durante le pause lavorative il funzionamento è gestito da un sistema elettronico BMS (battery management system) completo di display per la diagnostica, monitoraggio continuo delle funzioni e controllo carica residua. Grado di isolamento da agenti esterni IP 67.

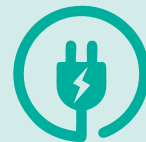

TAURUS 700 ELECTRIC			
	C-Electric	CP-Electric	A-Electric
Motore		E-Power	
Potenza motore	kW / rpm	3 (Picco) / 3000	
Carico operativo	kg	700	
Capacità cassone	mc	0,33	
Velocità di avanzamento max	km / h	3	
Pendenza max ammessa a vuoto (guida con operatore a terra, ove previsto)		20° - 36%*	
Pendenza max ammessa con pieno carico (guida con operatore a terra, ove previsto)		11° - 20%*	
Dimensioni pianale sponde chiuse lung./larg./h (sponde aperte lung./larg.)	mm	990/790/200 (1240/1290)	
Comandi		DCS (Direct Control System)	
Capacità serbatoio idraulico	l	17	
Batterie		Lithium-Iron-Phosphate (Li-Fe-PO4) 6kWh 120Ah 50V rated (STD 3 pacchi batteria)	
Caricabatterie		25A/50V	
Tempo ricarica	h	3	
Autonomia (con Duty Cycle K1)	h	2,5	
Controllo velocità		Selettore 3x2 velocità	
Motore di trazione		Orbitale	
Peso macchina con cassone	kg	532	
Peso macchina con cassone e pala	kg	597	
Peso macchina con pianale sponde apribili	kg	547	

(*) variabile in base alla configurazione

CODICE	DESCRIZIONE	PREZZO DI LISTINO
1108060	TAURUS 700 C-Electric Batterie litio, cassone	€ 23.449,00
1108061	TAURUS 700 CP-Electric Batterie litio, cassone e pala autocaricante	€ 24.680,00
1108087	TAURUS 700 A-Electric Batterie litio, pianale sponde apribili	€ 23.828,00

Accessori

CODICE	DESCRIZIONE	PREZZO DI LISTINO
1108152	Batteria Litio-Ferro-Fosfati 2kWh 40Ah 50V	€ 2.895,00
1108153	Caricabatterie 25A/50V	€ 700,00

GRUPPI ELETTROGENI



Come scegliere il generatore che fa per voi

1) Stabilite la potenza richiesta

1) Che tipo di attrezzature dovete alimentare?

Il consumo di energia elettrica dipende dal tipo di apparecchio.

- I **dispositivi semplici** come lampade a incandescenza, apparecchi per il riscaldamento o piani cottura non hanno esigenze particolari.
- I **dispositivi azionati da un motore elettrico** come trapani, seghe circolari o compressori richiedono una potenza di avviamento da 2 a 4 volte superiore alla loro potenza nominale (per alcuni motori elettrici 6 volte superiore alla potenza nominale).
- **Monofase (230 V) o trifase (400 V)** Avete bisogno di corrente trifase? Alcuni strumenti richiedono una corrente trifase. In questo caso potete ricorrere alla gamma Tristar.

2) Controllate la potenza nominale di ciascun dispositivo

Potete trovare questa informazione sulla targhetta di fabbrica del vostro apparecchio oppure sul relativo manuale di istruzioni.

2) Scegliete il tipo di regolazione di corrente

I dispositivi elettrici più semplici non richiedono caratteristiche di corrente particolari, mentre gli apparecchi elettrici a regolazione elettronica richiedono un mantenimento preciso della tensione così come della frequenza della corrente fornita.

Per questo vi proponiamo **due tipi di regolazione di corrente** che possono soddisfare tutte le vostre esigenze:

- **Condensatore:** tutti i nostri generatori sono dotati di una regolazione tramite condensatore
- **AVR** (regolatore di tensione elettronico): fornito di serie o come optional a seconda del modello



Protegge i dispositivi elettronici dagli sbalzi di tensione.

- Generatore con AVR: tolleranza $\pm 2\%$
- Generatore senza AVR: tolleranza $\pm 5\%$

3) Stabilite la potenza di avviamento necessaria di ciascun dispositivo

Fate riferimento alla tabella dei coefficienti di avvio (pag. 4-5). Moltiplicate la potenza nominale per il coefficiente di avvio del vostro dispositivo. Ad esempio, per alimentare un aspiratore professionale da 1400 W avrete bisogno di un generatore da minimo 2800 W (1400 x 2). È opportuno tenere presente che sulla suddetta tabella sono riportati valori di potenza nominale a titolo di esempio. Il vostro apparecchio può avere una potenza nominale (o potenza normale di funzionamento) diversa.

4) Sommate la potenza di avviamento di tutti i dispositivi da alimentare simultaneamente (+20%)

Dopo aver stabilito la potenza di avviamento necessaria per ogni dispositivo, fate la somma di tali potenze per ottenere il totale di potenza richiesta. Aumentate tale valore del 20% in modo da avere una riserva di potenza che garantisca una maggiore durata del vostro generatore.

3) Caratteristiche del vostro generatore

BENZINA **DIESEL**

Motore Benzina / Diesel



Per un uso professionale e di lungo periodo il Diesel è la scelta migliore.



Rumorosità

Se dovete utilizzare il vostro generatore in un luogo con un livello di rumorosità stabilito è consigliabile la gamma di generatori silenziati.

Garanzia

Tutti i nostri generatori modello Expert, Access, Explorer, Leader, Tristar e Master sono garantiti 2 anni.

Garanzia
2
ANNI

Caduta di tensione sui cavi di prolunga

Se viene utilizzato un cavo di prolunga per collegare un dispositivo al generatore, una certa quantità di tensione viene dispersa riducendo in tal modo la tensione effettiva disponibile per l'apparecchio. La tabella a fianco illustra la caduta di tensione approssimativa quando un dispositivo è collegato al generatore con un cavo di circa 100 m di lunghezza.

sezione mm ²	N. AWG No.	Corrente ammisibile A	Amperaggio (A)							Caduta di tensione su 100 m
			1 A	3 A	5 A	8 A	10 A	12 A	15 A	
0,75	18	7	2,5V	8V	12V	-	-	-	-	
1,27	16	12	1,5V	5V	7,5V	12V	15V	18V	-	
2,0	14	17	1V	3V	5V	8V	10V	12V	15V	
3,5	12 a 10	23	-	1,5V	2,5V	4V	5V	6,5V	7,5V	
3,5	10 a 8	35	-	1V	2V	2,5V	3,5V	4V	5V	

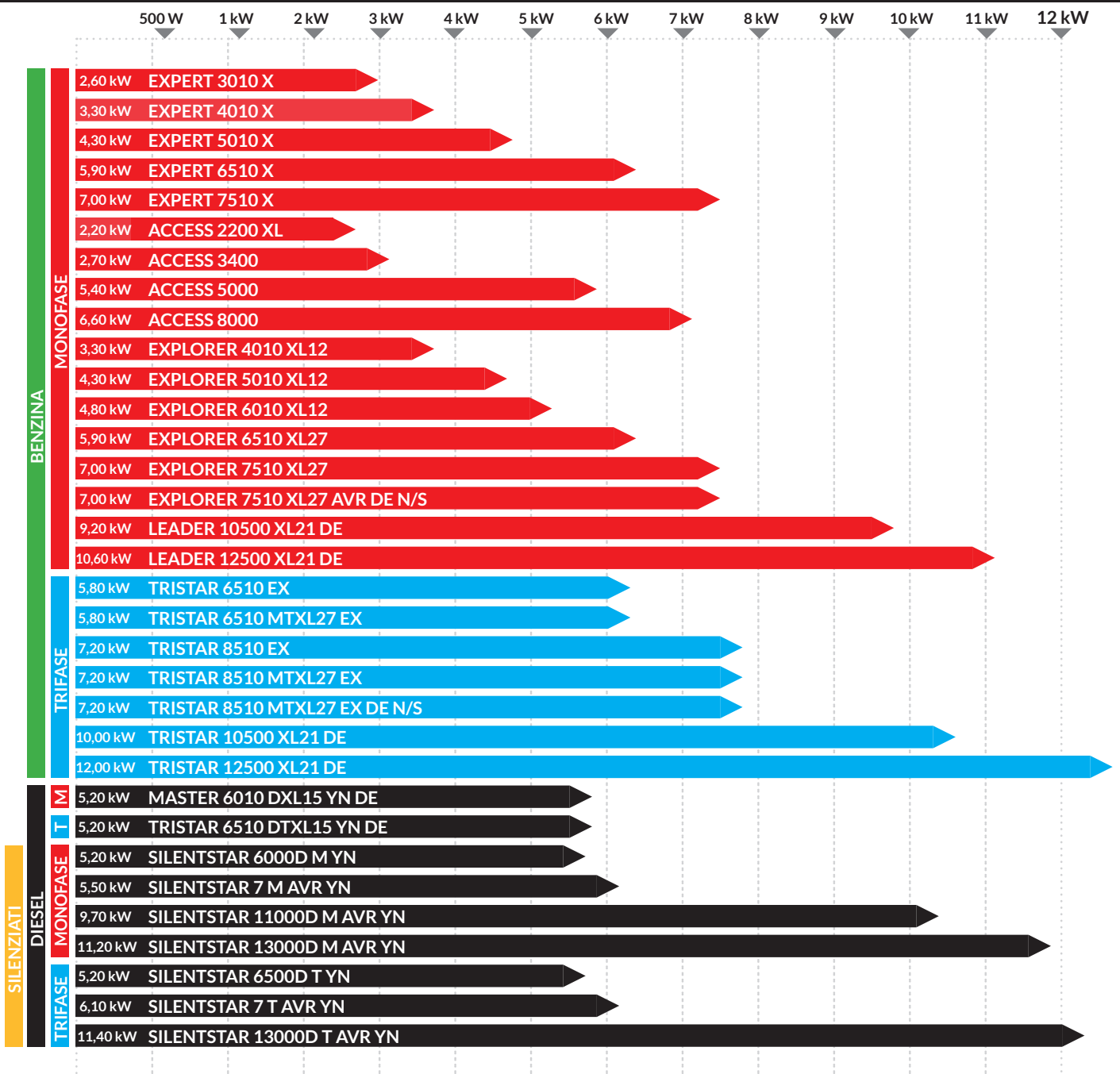

Opzioni



Avviamento elettrico
È semplice come in un'automobile: un quarto di giro della chiave e il motore si avvia.



Avviamento automatico ATS
Grazie a questo dispositivo è possibile trasformare il vostro generatore portatile in una fonte di energia alternativa in caso di interruzione di corrente. Si tratta di un quadro elettrico che fa da interfaccia tra la corrente della rete e il generatore. Quando la corrente della rete si interrompe il quadro elettrico mette in funzione il generatore. Una volta ripristinata la corrente, il quadro elettrico esclude il generatore. Disponibile solo su alcuni modelli.



Regolatore di tensione elettronico



Kit trasporto
Un sistema facile e veloce per rendere il vostro generatore mobile e trasportabile in luoghi di difficile accesso. Le grandi ruote favoriscono il superamento degli ostacoli.

Supplementi speciali (quotazione su richiesta)



Kit differenziale 30 mA
Protezione degli operatori e degli utilizzatori in caso di guasto di isolamento.



























Invertitore manuale
Dispositivo manuale che permette la commutazione tra la corrente di rete e quella del generatore in totale sicurezza.

Tabella dei coefficienti di avviamento

Esempi di utilizzo di apparecchiature con un generatore

		esempio		
Apparecchi	Coeff.	Potenza assorbita in Watts (W)	Potenza di avviamento massima richiesta Watts (W)	
 Ago vibrante	2	2200	4400	
 Asciugatrice	3	2400	7200	
 Aspiratore	2	900	1800	
 Aspiratore professionale	2	1400	2800	
 Banco frigo	3	400	1200	
 Betoniera	3	2000	6000	
 Bollitore acqua	1	2000	2000	
 Caffettiera	1	1000	1000	
Caldaia a gas	1,2	1000	1200	
 Caldaia a gasolio	3	1000	3000	
Caldaia a legna	1,2	1000	1200	
 Caricabatterie	1,2	140	168	
 Carotatrice	2	2000	4000	
 Cesoia	2	270	540	
 Cesoia professionale	2	500	1000	
 Compressore d'aria	3	2200	6600	
 Condizionatore	4	1100	4400	
 Congelatore	3	400	1200	
 Elevatore	3	750	2250	
 Forno microonde	2	1200	2400	
 Friggitrice (7 litri)	1,2	4100	4920	
 HiFi, TV, Computer, Stampante, Fotocopiatrice	1	600	600	
 Idropulitrice ad alta pressione	4	1800	7200	
 Intonacatrice (con 4 motori elettrici)	3	4500	13500	
 Inverter	3,5	800	2800	
 Lampada a basso consumo	2	100	200	
 Lampada a incandescenza	1	100	100	
 Lampada alogena	1	500	500	
Lampada a neon (fluorescente)	2	250	500	
 Lavatrice	4	1500	6000	

esempio

Apparecchi	Coeff.	Potenza assorbita in Watts (W)	Potenza di avviamento massima richiesta Watts (W)
 Levigatrice telescopica	2	710	1420
 Levigatrice a nastro	2	750	1500
 Levigatrice orbitale	2	600	1200
 Levigatrice vibrante	2	330	660
 Martello demolitore	1,2	2200	2640
 Martello perforatore	1,6	1250	2000
 Mescolatrice	2	1150	2300
 Mola da banco	2	700	1400
 Montacarichi	3	2200	6600
 Motore elettrico a vuoto	1,5	736	1104
 Motore elettrico sotto carico	3	736	2208
 Piattaforma	2	850	1700
 Pistola a spruzzo	3,5	2200	7700
 Pistola termica	1,2	1500	1800
Pompa airless	2	800	1600
 Pompa per acqua	2	500	1000
Pompa di calore	3	1000	3000
 Pompa sommergibile	3	800	2400
 Scaldabagno elettrico (boiler)	1	2000	2000
Scanalatrice	2	1400	2800
 Sega circolare	2	1600	3200
 Sega alternativa	1,6	750	1200
Sega elettrica	2	1200	2400
 Segatrice a disco diamantato	2	1500	3000
Segatrice per legno	4	1500	6000
 Smerigliatrice	2	700	1400
 Spaccalegna trifase	2,5	2200	5500
 Stufa elettrica	1	1800	1800
 Trapano	2	1600	3200
 Ventilatore	2	200	400

Ideale in cantiere

Telaio in acciaio saldato, tutti i componenti del gruppo elettrogeno sono protetti contro colpi accidentali.

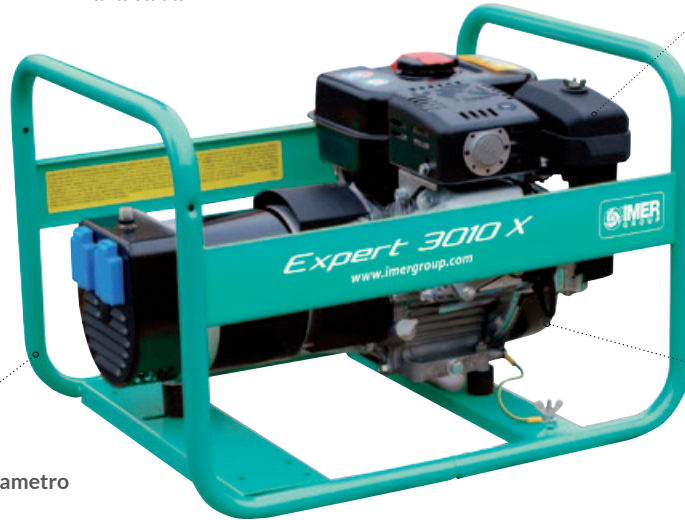
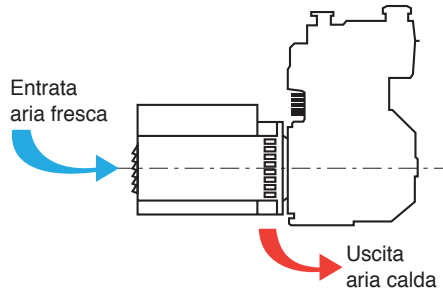

Tubi di grande diametro
Telaio saldato

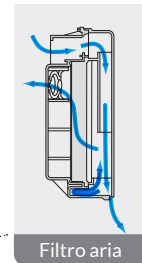
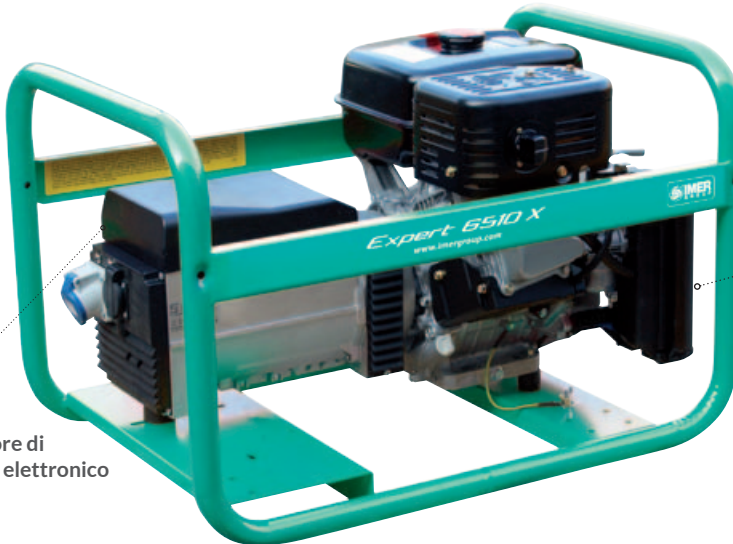

AVR Regolatore di tensione elettronico

AVR Avviamento elettrico

KIT TRASPORTO



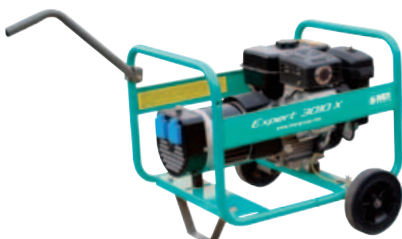

Opzione per trasportare facilmente il vostro generatore con 2 grandi ruote solide.



Kit trasporto con maniglia singola pieghevole cod. 1180960



Kit trasporto con doppia maniglia pieghevole cod. 1180961

	Expert 3010 X	Expert 4010 X	Expert 5010 X	Expert 6510 X	Expert 7510 X	
Potenza Massima	2,60 kW	3,30 kW	4,30 kW	5,90 kW	7,00 kW	
Potenza Massima cos(φ)=0,8	3,25 kVA	4,10 kVA	5,40 kVA	7,37 kVA	8,75 kVA	
Potenza continua (COP)	1,90 kW	2,40 kW	3,40 kW	4,30 kW	5,00 kW	
Corrente nominale	11,3 A	14,3 A	18,7 A	25,6 A	30,4 A	
Potenza sonora CEE (LwA)	96 dB	97 dB				
Pressione sonora - 7 m	71 dB(A)	72 dB(A)				
Alternatore	Tensione nominale	230 V - Monofase				
	Tipo	Alternatore senza spazzole, 2 poli				
	Regolazione di tensione	Condensatore				
	Frequenza	50 Hz				
	Presa monofase IP44 - 10/16 A Schuko	2	2	1	-	-
	Presa monofase 230 V - 16 A CEE	-	-	1	1	1
	Presa monofase 230 V - 32 A CEE	-	-	-	1	1
	Protezione	Prese protette da interruttore termico				
Motore 4 Tempi	Modello	EX17 169 cm³	EX21 211 cm³	EX27 265 cm³	EX40 404 cm³	EX40 404 cm³
	Tipo	4 Tempi a benzina OHC				
	Potenza massima	5,7 CV 4000 rpm	7 CV 4000 rpm	9 CV 4000 rpm	14 CV 3600 rpm	14 CV 3600 rpm
	Carburante / Capacità del serbatoio	Benzina senza piombo 95 / 3,2 L		Benzina senza piombo 95 / 6,8 L		Benzina senza piombo 95 / 6,8 L
	Autonomia (% della potenza continua)	3 h 40	3 h	3 h 40	3 h 25	3 h
	Sistema di avviamento	A strappo				
	Sensore elettronico mancanza olio	di serie	di serie	di serie	di serie	di serie
Telaio	Telaio rinforzato con maniglie integrate					
Ø Tubo telaio	25 mm		35 mm		35 mm	
Dimensioni LxIxH (mm)	600 x 470 x 415		700 x 500 x 485	790 x 550 x 515	855 x 555 x 542	
Dimensioni Imballo LxIxH (mm)	615 x 485 x 445		715 x 515 x 515	810 x 570 x 540	890 x 585 x 620	
Dimensioni con AVR LxIxH (mm)	-		-		880 x 575 x 555	
Peso a secco / Peso generatore imballato	35 / 36 kg	38,5 / 39,5 kg	55 / 57 kg	71 / 73 kg	73 / 75 kg	
Opzioni	Kit trasporto	Cod. 1180960 maniglia singola		Cod. 1180961 doppia maniglia		
	Avviamento elettrico	-	-	-	-	
	Regolatore automatico di tensione (AVR)	-				

● disponibile - non disponibile

CODICE	DESCRIZIONE	PREZZO DI LISTINO
1180100	EXPERT 3010 X Pmax 3,25 kVA	€ 921,00
1180110	EXPERT 4010 X Pmax 4,10 kVA	€ 1.053,00
1180111	EXPERT 4010 X AVR Pmax 4,10 kVA Regolatore elettronico tensione AVR.	€ 1.296,00
1180960	Accessori per EXPERT 3010/4010 Kit trasporto con maniglia pieghevole 1/180.	€ 111,00
1180120	EXPERT 5010 X Pmax 5,40 kVA	€ 1.428,00
1180121	EXPERT 5010 X AVR Pmax 5,40 kVA Regolatore elettronico tensione AVR.	€ 1.773,00
1180130	EXPERT 6510 X Pmax 7,37 kVA	€ 1.669,00

CODICE	DESCRIZIONE	PREZZO DI LISTINO
1180131	EXPERT 6510 X AVR Pmax 7,37 kVA Regolatore elettronico tensione AVR.	€ 1.853,00
1180140	EXPERT 7510 X Pmax 8,75 kVA	€ 1.794,00
1180141	EXPERT 7510 X AVR Pmax 8,75 kVA Regolatore elettronico tensione AVR.	€ 2.056,00
1180142	EXPERT 7510 X DE Pmax 8,75 kVA Avviamento elettrico.	€ 2.139,00
1180143	EXPERT 7510 X AVR DE Pmax 8,75 kVA Regolatore elettronico tensione AVR e avviamento elettrico.	€ 2.398,00
1180961	Accessori per EXPERT 5010/6510/7510 Kit trasporto con doppie maniglie pieghevoli.	€ 187,00

Ideale in cantiere

Telaio in acciaio saldato, tutti i componenti del gruppo elettrogeno sono protetti contro colpi accidentali.



Access 2000i



Access 3000i



Access 2200 XL





Access 3400

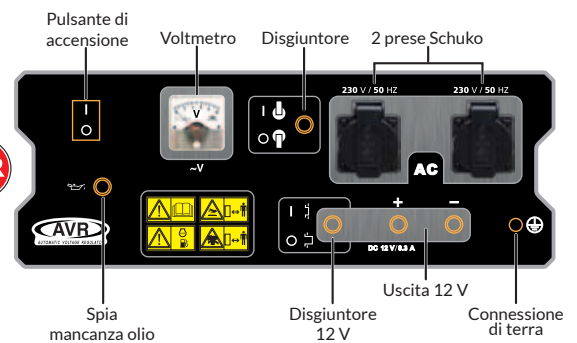

Access 8000

Regolatore di tensione elettronico



		Access 2000i	Access 3000i	Access 2200 XL	Access 3400	Access 5000	Access 8000	
Potenza Massima		2,00 kW	3,00 kW	2,20 kW	2,70 kW	5,40 kW	6,60 kW	
Potenza Massima cos(φ)=0,8		2,50 kVA	3,75 kVA	2,70 kVA	3,30 kVA	6,75 kVA	8,75 kVA	
Potenza continua (COP)		1,60 kW	2,80 kW	2,00 kW	1,70 kW	4,60 kW	5,70 kW	
Corrente nominale		8,7 A	12,2 A	9,60 A	11,74 A	23,40 A	28,70 A	
Potenza pressione sonora CEE (LwA)		90 dB	96 dB	95 dB	96 dB	101 dB	101 dB	
Livello pressione sonora - 7 m		65 dB(A)	71 dB(A)	70 dB(A)	71 dB(A)	76 dB(A)	76 dB(A)	
Alternatore	Tensione nominale	230 V - Monofase						
	Tipo	Inverter	Inverter	Alternatore senza spazzole, 2 poli				
	Regolatori di tensione	Elettronica	Elettronica		Condensatore			
	Frequenza	50 Hz						
	Presa singola IP44 - 10/16 A Schuko	2	2	2	2	1	-	
	Presa singola 230 V - 16 A CEE	-	-	-	-	1	1	
	Presa singola 230 V - 32 A CEE	-	-	-	-	-	1	
	Protezione	Prese protette da interruttore termico						
Motore 4 Tempi	Modello	R80-i	R210-i	R210	R210	R350	R420	
	Tipo	4 tempi benzina OHV			4 Tempi a benzina OHC			
	Potenza massima	3,5 CV 3600 rpm	5,4 CV 3600 rpm	5,4 CV 3600 rpm	5,4 CV 3600 rpm	9,4 CV 3600 rpm	11,3 CV 3600 rpm	
	Carburante / Capacità serbatoio	Benzina senza piombo 95 / 4 L	Benzina senza piombo 95 / 8,5 L	Benzina senza piombo 95 / 15 L	Benzina senza piombo 95 / 3,6 L	Benzina senza piombo 95 / 6,5 L	Benzina senza piombo 95 / 6,7 L	
	Autonomia (% della potenza continua)	5 h	6 h	12 h	5 h 40	3 h 50	3 h 10	
	Sistema di avviamento	A strappo						
	Sensore elettronico mancanza olio	di serie	di serie	di serie	di serie	di serie	di serie	
Indicatore livello carburante	di serie	-	di serie	-	-	-		
Voltmetro	-	-	di serie	-	-	-		
Uscita 12 V - 8,3 A	-	-	di serie	-	-	-		
Telaio	Struttura con valigetta compatta			Pesante struttura in acciaio con punti di presa				
Dimensioni LxIxH (mm)	498 x 290 x 459	605 x 432 x 493	593 x 465 x 458	600 x 470 x 415	855 x 555 x 542	855 x 555 x 542		
Dimensioni imballo LxIxH (mm)	520 x 300 x 485	630 x 470 x 525	620 x 500 x 507	615 x 485 x 445	880 x 575 x 555	880 x 575 x 555		
Peso a secco / Peso generatore imballato	22 / 24 kg	37 / 41,5 kg	44,5 / 46,5 kg	37 / 38 kg	70 / 72 kg	75 / 77 kg		
Kit trasporto (opzionale)	Maniglia integrata	Ruote e maniglie integrate	-	Cod. 1180960	Cod. 1180961			

• disponibile - non disponibile

CODICE	DESCRIZIONE	PREZZO DI LISTINO
1180151	ACCESS 2000i Pmax 2,5 kVA	€ 1.031,00
1180152	Accessori per ACCESS 2000i Cavo collegamento parallelo	€ 55,00
1180161	ACCESS 3000i Pmax 3,75 kVA	€ 1.560,00
1180150	ACCESS 2200 XL Pmax 2,70 kVA Regolatore elettronico tensione AVR.	€ 725,00
1180160	ACCESS 3400 Pmax 3,30 kVA	€ 699,00

CODICE	DESCRIZIONE	PREZZO DI LISTINO
1180960	Accessori per ACCESS 3400 Kit trasporto con maniglia pieghevole.	€ 111,00
1180170	ACCESS 5000 Pmax 6,75 kVA	€ 1.284,00
1180171	ACCESS 8000 Pmax 8,75 kVA	€ 1.428,00
1180961	Accessori per ACCESS 5000/8000 Kit trasporto con doppie maniglie pieghevoli.	€ 187,00

Protezione e sicurezza

Il telaio ergonomico dell'Explorer aggiunge tre vantaggi per la gamma di generatori da cantiere: una ulteriore protezione del motore e del generatore, una riduzione del rumore e una migliore circolazione dell'aria per raffreddare le parti calde. Dotato di serie di un grande serbatoio da 12 a 27 litri, la gamma Explorer è il generatore adatto per tutti i tuoi progetti.

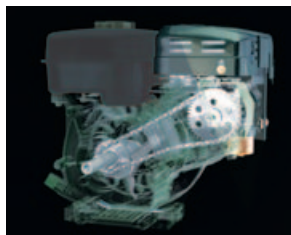

Motore con distribuzione a catena



da 12 a 27 litri

Filtro carburante

Indicatore livello del carburante

Telaio completamente avvolgente



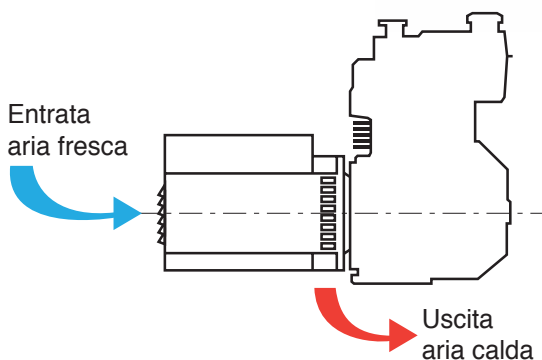





Sensore elettronico mancanza olio



Avviamento elettrico



Regolatore di tensione elettronico

	Explorer 4010 XL12	Explorer 5010 XL12	Explorer 6010 XL12	Explorer 6510 XL27	Explorer 7510 XL27	Explorer 7510 XL27 AVR DE N/S	
Potenza Massima	3,30 kW	4,30 kW	4,80 kW	5,90 kW	7,00 kW		
Potenza Massima cos(φ)=0,8	4,10 kVA	5,40 kVA	6,00 kVA	7,37 kVA	8,75 kVA		
Potenza continua (COP)	2,40 kW	3,40 kW	3,60 kW	5,00 kW	5,00 kW		
Corrente nominale	14,3 A	18,7 A	20,9 A	21,7 A	21,7 A		
Potenza pressione sonora CEE (LwA)	96 dB	97 dB	97 dB	97 dB	97 dB	97 dB	
Livello pressione sonora - 7 m	71 dB(A)	72 dB(A)	72 dB(A)	72 dB(A)	72 dB(A)	72 dB(A)	
Alternatore	Tensione nominale	230 V - Monofase					
	Tipo	Alternatore senza spazzole, 2 poli					
	Regolatori di tensione	Condensatore					
	Frequenza	50 Hz					
	Presa singola IP44 - 10/16 A Schuko	2	1	1	-	-	-
	Presa singola 230 V - 16 A CEE	-	1	1	1	1	1
	Presa singola 230 V - 32 A CEE	-	-	-	1	1	1
	Protezione	Prese protette da interruttore termico					
Motore 4 Tempi	Modello	EX 21 211 cm ³ 7 CV 4000 rpm	EX 27 265 cm ³ 9 CV 4000 rpm	EX 30 287 cm ³ 9 CV 3600 rpm	EX 40 404 cm ³ 14 CV 3600 rpm	EX 40 404 cm ³ 14 CV 3600 rpm	
	Potenza massima	Benzina senza piombo 95 / 12 L			Benzina senza piombo 95 / 27 L	Benzina senza piombo 95 / 27 L	
	Carburante / Capacità serbatoio						
	Autonomia (¾ della potenza continua)	10 h	7 h 20	6 h 50	9 h 45	8 h 10	
	Sistema di avviamento	A strappo					Elettrico
	Sensore elettronico mancanza olio	di serie	di serie	di serie	di serie	di serie	di serie
Indicatore livello carburante	di serie	di serie	di serie	di serie	di serie	di serie	
Telaio	Pesante struttura in acciaio con punti di presa						
Dimensioni LxIxH (mm)	620 x 480 x 475	785 x 550 x 515			870 x 570 x 610		
Dimensioni imballo LxIxH (mm)	635 x 495 x 505	800 x 565 x 545			890 x 590 x 630		
Peso a secco / Peso generatore imballato	46 / 47 kg	64 / 66 kg	69 / 71 kg	81,5 / 83,5 kg	83,5 / 85,5 kg	83,5 / 85,5 kg	
Opzioni	Kit ruote	Cod. 1180962 (maniglia singola)			Cod. 1180961 (doppia maniglia)		
	Avviamento elettrico	-	-		-		di serie
	Avviamento automatico di emergenza ATS	-	-	-	-	-	di serie
	Regolatore automatico di tensione AVR						di serie

● disponibile - non disponibile

CODICE	DESCRIZIONE	PREZZO DI LISTINO
1180190	EXPLORER 4010 XL12 Pmax 4,10 kVA Serbatoio maggiorato.	€ 1.520,00
1180191	EXPLORER 4010 XL12 AVR Pmax 4,10 kVA Regolatore elettronico tensione AVR, serbatoio maggiorato.	€ 1.705,00
1180962	Accessori per EXPLORER 3010/4010 Kit trasporto con maniglia pieghevole W12.	€ 111,00
1180201	EXPLORER 5010 XL12 Pmax 5,40 kVA Serbatoio maggiorato.	€ 2.049,00
1180210	EXPLORER 6010 XL12 Pmax 6,00 kVA Serbatoio maggiorato.	€ 2.158,00
1180211	EXPLORER 6010 XL12 AVR Pmax 6,00 kVA Regolatore elettronico tensione AVR, serbatoio maggiorato.	€ 2.332,00
1180212	EXPLORER 6010 XL12 DE Pmax 6,00 kVA Avviamento elettrico, serbatoio maggiorato.	€ 2.488,00
1180213	EXPLORER 6010 XL12 AVR DE Pmax 6,00 kVA Regolatore elettronico tensione AVR e avviamento elettrico, serbatoio maggiorato.	€ 2.649,00

CODICE	DESCRIZIONE	PREZZO DI LISTINO
1180220	EXPLORER 6510 XL27 Pmax 7,37 kVA Serbatoio maggiorato.	€ 2.483,00
1180221	EXPLORER 6510 XL27 AVR Pmax 7,37 kVA Regolatore elettronico tensione AVR, serbatoio maggiorato.	€ 2.689,00
1180230	EXPLORER 7510 XL27 Pmax 8,75 kVA Serbatoio maggiorato.	€ 2.594,00
1180231	EXPLORER 7510 XL27 AVR Pmax 8,75 kVA Regolatore elettronico tensione AVR, serbatoio maggiorato.	€ 2.859,00
1180232	EXPLORER 7510 XL27 DE Pmax 8,75 kVA Avviamento elettrico, serbatoio maggiorato.	€ 2.984,00
1180233	EXPLORER 7510 XL27 AVR DE Pmax 8,75 kVA Regolatore elettronico tensione AVR e avviamento elettrico, serbatoio maggiorato.	€ 3.298,00
1180234	EXPLORER 7510 XL27 AVR DE N/S Pmax 8,75 kVA Regolatore elettronico tensione AVR, avviamento elettrico, quadro automatico emergenza rete ATS, serbatoio maggiorato.	€ 5.009,00
1180961	Accessori per EXPLORER 5010/6010/6510/7510 Kit trasporto con doppie maniglie pieghevoli.	€ 187,00

Cantiere facile

Generatore con serbatoio carburante di grande capacità e avviamento elettrico.



		Leader 10500 XL21 DE	Leader 12500 XL21 DE
Potenza Massima		9,2 kW	10,6 kW
Potenza Massima cosφ=0,8		11,5 kVA	13,3 kVA
Potenza continua (COP)		7,2 kW	7,7 kW
Potenza pressione sonora CEE (LwA)		104 dB	
Livello pressione sonora - 7 m		79 dB	
Alternatore	Tensione nominale	230 V - Monofase	
	Tipo	Alternatore con spazzole, 2 poli	
	Regolatori di tensione	Condensatore	
	Frequenza	50 Hz	
	Presa singola IP44 - 10/16 A Schuko	-	-
	Presa singola 230 V - 16 A CEE	1	1
	Presa singola 230 V - 32 A CEE	1	1
	Protezione	Prese protette da interruttore termico	
Motore 4 Tempi	Modello	YAMAHA EH 65 - 650 cm ³ - 2 cilindri	YAMAHA EH 72 - 720 cm ³ - 2 cilindri
	Potenza massima	22 CV 3600 rpm	25 CV 3600 rpm
	Carburante / Capacità serbatoio	Benzina senza piombo 95 / 21 L	
	Autonomia (% della potenza continua)	6 h 10	5 h 30
	Sistema di avviamento	Elettrico	
	Sensore elettronico mancanza olio	Spia pressione olio ⚠ ATTENZIONE: la spia non arresta il motore	
Indicatore livello carburante		di serie	di serie
Telaio		Pesante struttura in acciaio con punti di presa	
Ø tubo del telaio		35 mm	
Dimensioni LxH (mm)		935 x 570 x 575	
Dimensioni imballo LxH (mm)		960 x 610 x 600	
Peso a secco / Peso generatore imballato		99 / 101 kg	109 / 111 kg
Opzioni	Kit trasporto	Cod. 1180961 (doppia maniglia)	
	Regolatore automatico di tensione (AVR)		

● disponibile - non disponibile

CODICE	DESCRIZIONE	PREZZO DI LISTINO
1180240	LEADER 10500 XL21 DE Pmax 11,5 kVA Avviamento elettrico, serbatoio maggiorato.	€ 6.378,00
1180241	LEADER 10500 XL21 AVR DE Pmax 11,5 kVA Regolatore elettronico tensione AVR, avviamento elettrico, serbatoio maggiorato.	€ 6.798,00
1180250	LEADER 12500 XL21 DE Pmax 13,3 kVA Avviamento elettrico, serbatoio maggiorato.	€ 6.871,00

CODICE	DESCRIZIONE	PREZZO DI LISTINO
1180251	LEADER 12500 XL21 AVR DE Pmax 13,3 kVA Regolatore elettronico tensione AVR, avviamento elettrico, serbatoio maggiorato.	€ 7.105,00
1180961	Accessori per LEADER 10500 / 12500 Kit trasporto con doppie maniglie pieghevoli.	€ 187,00

Garanzia
2
ANNI

6,5 kVA

DIESEL

MASTER
Monofase, diesel

230V



		Master 6010 DXL15 YN DE
Potenza Massima		5,20 kW
Potenza Massima cosφ=0,8		6,50 kVA
Potenza continua (COP)		4,50 kW
Potenza pressione sonora CEE (Lwa)		103 dB
Livello pressione sonora - 7 m		78 dB(A)
Alternatore	Tensione nominale	230 V - Monofase
	Tipo	Alternatore senza spazzole, 2 poli
	Regolatori di tensione	Condensatore
	Frequenza	50 Hz
	Presse monofase IP44 - 10/16 A Schuko	-
	Presse monofase 230 V - 16 A CEE	1
	Presse monofase 230 V - 32 A CEE	1
	Protezione	Presse protette da interruttore termico
Motore 4 Tempi	Modello	YANMAR L100 V5
	Potenza massima	9,3 CV 3600 rpm
	Carburante / Capacità serbatoio	Diesel / 15 L
	Autonomia (% della potenza continua)	9 h 45
	Indicatore livello carburante	di serie
	Sistema di avviamento	Elettrico
	Sensore elettronico mancanza olio	di serie
Telaio		Pesante struttura in acciaio con punti di presa
Dimensioni LxIxH (mm)		875 x 535 x 635
Dimensioni imballo LxIxH (mm)		895 x 555 x 655
Peso a secco / Peso generatore imballato		95,5 / 99,5 kg
Avviamento elettrico		di serie
Opzioni	Kit trasporto	Cod. 1180961 (doppia maniglia)
	Regolatore automatico di tensione (AVR)	

● disponibile - non disponibile

CODICE	DESCRIZIONE	PREZZO DI LISTINO
1180310	MASTER 6010 DXL15 YN DE Pmax 6,40 KVA Avviamento elettrico, serbatoio maggiorato.	€ 4.870,00
1180311	MASTER 6010 DXL15 YN AVR DE Pmax 6,40 KVA Regolatore elettronico tensione AVR e avviamento elettrico, serbatoio maggiorato.	€ 5.075,00

CODICE	DESCRIZIONE	PREZZO DI LISTINO
1180961	Accessori per MASTER 6010 Kit trasporto con doppie maniglie pieghevoli.	€ 187,00



		Tristar 6510 EX	Tristar 6510 MTXL27 EX	Tristar 8510 EX	Tristar 8510 MTXL27 EX	Tristar 8510 MTXL27 EX DE N/S
Potenza Massima (400V Tri)		5,80 kW		7,20 kW		
Potenza Massima cosφ=0,8 (400V Tri)		7,25 kVA		9,00 kVA (alternatore rinforzato)		
Potenza continua (COP) (400V Tri)		5,00 kW		5,00 kW		
Potenza Massima (230V Mono)		3,70 kW				
Potenza pressione sonora CEE (LwA)		97 dB				
Livello pressione sonora - 7 m		72 dB(A)				
Alternatore	Tensione nominale	400 V Trifase - 230 V Monofase				
	Tipo	Alternatore con spazzole, 2 poli				
	Regolatori di tensione	Condensatore				
	Frequenza	50 Hz				
	Presca	Presca trifase 400 V 3P+T+N 16 A		⊕	Presca monofase 230 V - 16 A CEE	
	Protezione	Prese protette da interruttore termico				
	Modello	WORMS EX 40				
Motore 4 Tempi	Carburante / Capacità serbatoio	Benzina senza piombo 95 / 7 L	Benzina senza piombo 95 / 27 L	Benzina senza piombo 95 / 7 L	Benzina senza piombo 95 / 27 L	
	Potenza massima a 3600 rpm	14 CV			14 CV	
	Autonomia (% della potenza continua)	3 h 25	13 h 20	3 h	12 h 20	
	Sistema di avviamento	A strappo				Elettrico Avviamento automatico ATS
	Sensore elettronico mancanza olio	di serie	di serie	di serie	di serie	di serie
Indicatore livello carburante	-	di serie	-	di serie	di serie	
Telaio	Pesante struttura in acciaio con punti di presa					
Dimensioni LxIxH (mm)	790 x 550 x 515	870 x 570 x 610	855 x 555 x 542	870 x 570 x 610	870 x 570 x 610	
Dimensioni imballo LxIxH (mm)	810 x 570 x 620	925 x 515 x 640	880 x 575 x 555	925 x 515 x 640	925 x 515 x 640	
Peso a secco / Peso generatore imballato	79,5 / 82,5 kg	90,0 / 92,0 kg	83,5 / 86,5 kg	94,0 / 96,0 kg	100,5 / 102,5 kg	
Opzioni	Kit traino	Cod. 1180961 (doppia maniglia)				
	Avviamento elettrico	-	-			di serie
	Regolatore automatico di tensione (AVR)	-	-			

● disponibile - non disponibile

CODICE	DESCRIZIONE	PREZZO DI LISTINO
1180260	TRISTAR 6510 EX Pmax 7,25 kVA	€ 2.384,00
1180261	TRISTAR 6510 MTXL 27 EX Pmax 7,25 kVA Serbatoio maggiorato.	€ 2.844,00
1180270	TRISTAR 8510 EX Pmax 9,00 kVA	€ 2.512,00
1180271	TRISTAR 8510 EX AVR Pmax 9,00 kVA Regolatore elettronico tensione AVR.	€ 2.542,00
1180272	TRISTAR 8510 EX DE Pmax 9,00 kVA Avviamento elettrico.	€ 2.925,00
1180273	TRISTAR 8510 EX AVR DE Pmax 9,00 kVA Regolatore elettronico tensione AVR e avviamento elettrico.	€ 2.944,00
1180280	TRISTAR 8510 MTXL 27 EX Pmax 9,00 kVA Serbatoio maggiorato.	€ 2.944,00

CODICE	DESCRIZIONE	PREZZO DI LISTINO
1180281	TRISTAR 8510 MTXL 27 EX AVR Pmax 9,00 kVA Regolatore elettronico tensione AVR, serbatoio maggiorato.	€ 2.974,00
1180282	TRISTAR 8510 MTXL 27 EX DE Pmax 9,00 kVA Avviamento elettrico, serbatoio maggiorato.	€ 3.338,00
1180283	TRISTAR 8510 MTXL 27 EX AVR DE Pmax 9,00 kVA Regolatore elettronico tensione AVR e avviamento elettrico, serbatoio maggiorato.	€ 3.357,00
1180284	TRISTAR 8510 MTXL 27 EX DE N/S Pmax 9,00 kVA Avviamento elettrico, quadro automatico emergenza rete ATS, serbatoio maggiorato.	€ 5.049,00
1180285	TRISTAR 8510 MTXL 27 EX AVR DE N/S Pmax 9,00 kVA Regolatore elettronico tensione AVR, avviamento elettrico, quadro automatico emergenza rete ATS, serbatoio maggiorato.	€ 5.068,00
1180961	Accessori per TRISTAR 6510/8510/10500/12500 - Kit trasporto con doppie maniglie pieghevoli.	€ 187,00

Garanzia
2
ANNI

da 12 kVA a 15 kVA

6,5 kVA

TRISTAR
Trifase diesel, benzina

BENZINA

DIESEL



400V

		Tristar 10500 XL21 DE	Tristar 12500 XL21 DE	Tristar 6510 DTXL15 YN DE
Potenza Massima (400V Tri)		10,0 kW	12,0 kW	5,20 kW
Potenza Massima cosφ=0,8 (400V Tri)		12,0 kVA	15,0 kVA	6,50 kVA
Potenza continua (COP) (400V Tri)		9,3 kW	10,0 kW	4,50 kW
Potenza Massima (230V Mono)		3,60 kW		3,50 kW
Potenza pressione sonora CEE (LwA)		104 dB		103 dB
Livello pressione sonora - 7 m		79 dB(A)		
Alternatore	Tensione nominale	400 V Trifase - 230 V Monofase		
	Tipo	Alternatore con spazzole, 2 poli		
	Regolatori di tensione	Condensatore		
	Frequenza	50 Hz		
	Presca	Presca trifase 400 V 3P+T+N 16 A	⊕	Presca monofase 230 V - 16 A CEE
	Protezione	Prese protette da interruttore termico		
Motore 4 Tempi	Modello	YAMAHA EH 65 - 650 cm ³ - 2 cilindri	YAMAHA EH 72 - 720 cm ³ - 2 cilindri	YANMAR L100
	Carburante / Capacità serbatoio	Bicilindrico - Benzina senza piombo 95 / 21 L		Diesel / 15 L
	Potenza massima a 3600 rpm	22 CV	25 CV	9,3 CV
	Autonomia (% della potenza continua)	6 h 10	5 h 30	9 h 45
	Sistema di avviamento	Elettrico		
Sensore elettronico mancanza olio	Spia pressione olio ⚠ ATTENZIONE: la spia non arresta il motore			
Indicatore livello carburante	di serie	di serie	di serie	di serie
Telaio	Pesante struttura in acciaio con punti di presa			
Dimensioni LxIxH (mm)	935 x 575 x 575		875 x 535 x 635	
Dimensioni imballo LxIxH (mm)	960 x 610 x 600		895 x 555 x 655	
Peso a secco / Peso generatore imballato	118 / 120 kg	120 / 122 kg	120 / 126 kg	
Opzioni	Kit trasporto	Cod. 1180961 (doppia maniglia)		
	Regolatore automatico di tensione (AVR)	Ⓢ	Ⓢ	Ⓢ

● disponibile - non disponibile

CODICE	DESCRIZIONE	PREZZO DI LISTINO
1180290	TRISTAR 10500 XL21 DE Pmax 12,00 kVA Avviamento elettrico, serbatoio maggiorato.	€ 6.769,00
1180291	TRISTAR 10500 XL21 AVR DE Pmax 12,00 kVA Regolatore elettronico tensione AVR, serbatoio maggiorato.	€ 6.913,00
1180300	TRISTAR 12500 XL21 DE Pmax 15,00 kVA Avviamento elettrico, serbatoio maggiorato.	€ 7.074,00
1180301	TRISTAR 12500 XL21 AVR DE Pmax 15,00 kVA Regolatore elettronico tensione AVR, serbatoio maggiorato.	€ 7.216,00
1180961	Accessori per TRISTAR 6510/8510/10500/12500 Kit trasporto con doppie maniglie pieghevoli.	€ 187,00

CODICE	DESCRIZIONE	PREZZO DI LISTINO
1180320	TRISTAR 6510 DTXL15 YN DE Pmax 6,50 kVA Avviamento elettrico, serbatoio maggiorato.	€ 5.231,00
1180321	TRISTAR 6510 DTXL15 YN AVR DE Pmax 6,50 kVA Regolatore elettronico tensione AVR e avviamento elettrico, serbatoio maggiorato.	€ 5.278,00
1180961	Accessori per TRISTAR 6510 Kit trasporto con doppie maniglie pieghevoli.	€ 187,00



DIESEL

SILENTSTAR		Silentstar 6000D M YN	Silentstar 7 M AVR YN	Silentstar 13000D M AVR YN
Potenza Massima (230V Monofase)		5,20 kW	5,5 kW	11,2 kW
Potenza Massima cos(φ)=0,8 (230V Monofase)		6,00 kVA	6,9 kVA	14,0 kVA
Potenza assegnata		4,40 kW	5,5 kW	10,0 kW
Corrente nominale assegnata		23 A	23,9 A	43,4 A
Potenza pressione sonora CEE (LwA)		97 dB	86 dB	95 dB
Livello pressione sonora - 7 m		72 dB(A)	61 dB(A)	70 dB(A)
Tensione nominale		230 V - Monofase		
Alternatore	Tipo	Alternatore senza spazzole, 2 poli	Alternatore senza spazzole, 4 poli	Alternatore con spazzole, 2 poli
	Regolatori di tensione	Condensatore	AVR	AVR
	Frequenza	50 Hz		
	Presa monofase 230 V - 10/16 A Schuko	1	1	1
	Presa monofase 230 V - 16 A CEE	1	1	1
	Presa monofase 230 V - 32 A CEE	1	1	1
	Equipaggiamento elettrico	Voltmetro - Frequenzimetro - Contatore - Pulsante di arresto di emergenza - Presa per opzioni		
	Modello	YANMAR L100V5	YANMAR 3TNM72-GWG	YANMAR 3TNM72-HWG
Motore 4 Tempi	Tipo	1 cilindro 4T	3 cilindri in linea 4T	
	Raffreddamento	Aria	Liquido	
	Potenza massima	8,8 CV 3000 rpm	9,8 CV 1500 rpm	19,2 CV 3000 rpm
	Carburante / Capacità serbatoio	Diesel / 22 L	Diesel / 40 L	
	Autonomia (¾ della potenza continua)	14 h 20	30 h 30	13 h 50
	Sistema di avviamento	Elettrico	Elettrico	Elettrico
	Sensore elettronico mancanza olio	di serie	di serie	di serie
Cofanatura		Cofanatura insonorizzata a doppio pannello		
Dimensioni LxHxH (mm)		860 x 560 x 720	1360 x 650 x 840	
Dimensioni imballo LxHxH (mm)		1130 x 630 x 930	1380 x 650 x 860	
Peso a secco / Peso generatore imballato		170 / 175 kg	396 / 420 kg	393 / 418 kg
Opzioni	Avviamento automatico ATS	•	•	•
	Regolatore automatico di tensione (AVR)	AVR ± 2%	di serie	
	Kit trasporto	Cod. 1180963 (doppia maniglia)	Cod. 1180964 (doppia maniglia)	

• disponibile - non disponibile

CODICE	DESCRIZIONE	PREZZO DI LISTINO
1180330	SILENTSTAR 6000D M YN Pmax 6,00 kVA Insonorizzato, avviamento elettrico.	€ 7.768,00
1180331	SILENTSTAR 6000D M YN AVR Pmax 6,00 kVA Insonorizzato, regolatore elettronico tensione AVR e avviamento elettrico.	€ 7.940,00
1180332	SILENTSTAR 6000D M YN N/S Pmax 6,00 kVA Insonorizzato, avviamento elettrico, quadro automatico emergenza rete ATS.	€ 8.927,00
1180333	SILENTSTAR 6000D M YN AVR N/S Pmax 6,00 kVA Insonorizzato, regolatore elettronico tensione AVR, avviamento elettrico, quadro automatico emergenza rete ATS.	€ 9.099,00
1180963	Accessori per SILENTSTAR 6000 Kit trasporto con doppie maniglie pieghevoli SILE6BRTE.	€ 409,00

CODICE	DESCRIZIONE	PREZZO DI LISTINO
1180340	SILENTSTAR 7 M AVR YN Pmax 6,90 kVA Insonorizzato, regolatore elettronico tensione AVR e avviamento elettrico.	€ 16.663,00
1180341	SILENTSTAR 7 M AVR YN N/S Pmax 6,90 kVA Insonorizzato, regolatore elettronico tensione AVR, avviamento elettrico, quadro automatico emergenza rete ATS.	€ 17.822,00
1180360	SILENTSTAR 13000D M AVR YN Pmax 14,00 kVA Insonorizzato, regolatore elettronico tensione AVR e avviamento elettrico.	€ 15.136,00
1180361	SILENTSTAR 13000D M AVR YN N/S Pmax 14,00 kVA Insonorizzato, regolatore elettronico tensione AVR, avviamento elettrico, quadro automatico emergenza rete ATS.	€ 16.295,00
1180964	Accessori per SILENTSTAR 7/11000/13000 - Kit trasporto con doppie maniglie pieghevoli SILE7BRTE.	€ 827,00

DIESEL



400V

SILENTSTAR		Silentstar 6500D T YN	Silentstar 7 T AVR YN	Silentstar 13000D T AVR YN
Potenza Massima (400V Trifase)		5,20 kW	6,1 kW	11,4 kW
Potenza Massima cos(φ)=0,8 (400V Trifase)		6,50 kVA	7,6 kVA	14,3 kVA
Potenza Massima (230V Monofase)		3,60 kW	2,0 kW	3,7 kW
Potenza Massima cos(φ)=0,8 (230V Monofase)		4,50 kVA	2,5 kVA	4,6 kVA
Potenza assegnata		4,40 kW	5,5 kW	10,0 kW
Corrente nominale assegnata		6,4 A	7,9 A	14,5 A
Potenza pressione sonora CEE (LwA)		97 dB	86 dB	95 dB
Livello pressione sonora - 7 m		72 dB(A)	61 dB(A)	70 dB(A)
Tensione nominale		400 V Trifase		
Alternatore	Tipo	Alternatore con spazzole, 2 poli	Alternatore con spazzole, 4 poli	Alternatore con spazzole, 2 poli
	Regolatori di tensione	Condensatore	AVR	AVR
	Frequenza	50 Hz		
	Presa monofase 230 V - 10/16 A Schuko	1	1	1
	Presa monofase 230 V - 16 A CEE	1	1	-
	Presa monofase 230 V - 32 A CEE	-	-	1
	Presa trifase 400 V 3P+T+N 16 A	1	1	-
	Presa trifase 400 V 3P+T+N 32 A	-	-	1
	Apparecchiature elettriche	Voltmetro - Frequenzimetro - Contatore - Pulsante di arresto di emergenza - Presa per opzioni		
	Motore 4 Tempi	Cofanatura insonorizzata a doppio pannello		
Modello	Yanmar L100V5	Yanmar 3TNM72-GWG	Yanmar 3TNM72-HWG	
Tipo	1 cilindro 4T	3 cilindri in linea 4T		
Raffreddamento	Aria	Liquido		
Potenza massima	8,8 CV - 3000 rpm	9,8 CV - 1500 rpm	19,2 CV - 3000 rpm	
Carburante / Capacità serbatoio	Diesel / 22 L	Diesel / 40 L		
Autonomia (% della potenza continua)	14 h 20	30 h 30	13 h 30	
Sistema di avviamento	Elettrico	Elettrico	Elettrico	
Sensore elettronico mancanza olio	di serie	di serie	di serie	
Cofanatura	Cofanatura insonorizzata a doppio pannello			
Dimensioni LxIxH (mm)	860 x 560 x 720	1360 x 650 x 840		
Dimensioni imballo LxIxH (mm)	1130 x 630 x 930	1380 x 650 x 860		
Peso a secco / Peso generatore imballato	170 / 175 kg	396 / 420 kg	400 / 425 kg	
Opzioni	Avviamento automatico ATS	•	•	•
	Regolatore automatico di tensione (AVR)	AVR ±2%	•	•
	Kit trasporto	Cod. 1180963 (doppia maniglia)	Cod. 1180964 (doppia maniglia)	

• disponibile - non disponibile

CODICE	DESCRIZIONE	PREZZO DI LISTINO
1180370	SILENTSTAR 6500D T YN Pmax 6,50 kVA Insonorizzato, avviamento elettrico.	€ 8.339,00
1180371	SILENTSTAR 6500D T YN AVR Pmax 6,50 kVA Insonorizzato, regolatore elettronico tensione AVR e avviamento elettrico.	€ 8.627,00
1180372	SILENTSTAR 6500D T YN N/S Pmax 6,50 kVA Insonorizzato, avviamento elettrico, quadro automatico emergenza rete ATS.	€ 9.498,00
1180373	SILENTSTAR 6500D T YN AVR N/S Pmax 6,50 kVA Insonorizzato, regolatore elettronico tensione AVR, avviamento elettrico, quadro automatico emergenza rete ATS.	€ 9.786,00
1180963	Accessori per SILENTSTAR 6500D - Kit trasporto con doppie maniglie pieghevoli SILE6BRTE.	€ 409,00

CODICE	DESCRIZIONE	PREZZO DI LISTINO
1180380	SILENTSTAR 7 T AVR YN Pmax 7,60 kVA Insonorizzato, regolatore elettronico tensione AVR e avviamento elettrico.	€ 16.692,00
1180381	SILENTSTAR 7 T AVR YN N/S Pmax 7,60 kVA Insonorizzato, regolatore elettronico tensione AVR, avviamento elettrico, quadro automatico emergenza rete ATS.	€ 17.850,00
1180400	SILENTSTAR 13000D T AVR YN Pmax 14,30 kVA Insonorizzato, regolatore elettronico tensione AVR e avviamento elettrico.	€ 15.013,00
1180401	SILENTSTAR 13000D T AVR YN N/S Pmax 14,30 kVA Insonorizzato, regolatore elettronico tensione AVR, avviamento elettrico, quadro automatico emergenza rete ATS.	€ 16.172,00
1180964	Accessori per SILENTSTAR 7/11000/13000 - Kit trasporto con doppie maniglie pieghevoli SILE7BRTE.	€ 827,00

BENZINA

DIESEL



Saldatura professionale

Motosaldatrici a corrente continua.

Come generatore può fornire corrente trifase 400V e monofase 230V.

ARC		BENZINA ARC 160 EX AVR	BENZINA ARC 220 EX AVR	DIESEL ARC 180 + DXL15 YN DE
Potenza Massima (400V Trifase)		4,50 kW	7,20 kW	4,70 kW
Potenza Massima cos(φ)=0,9/0,8 (400V Monofase)		5,00 kVA cos(φ)=0,9	8,00 kVA cos(φ)=0,9	5,90 kVA cos(φ)=0,8
Potenza Continua (COP) (400V Trifase)		3,25 kW	5,40 kW	4,10 kW
Corrente nominale		7,3 A	11,5 A	8,5 A
Potenza Massima (230V Monofase)		2,00 kW	3,20 kW	3,50 kW
Diametro massimo elettrodo		Ø 3,2 mm	Ø 5 mm	Ø 4 mm
Potenza pressione sonora CEE (LwA)		95 dB	96 dB	103 dB
Livello pressione sonora - 7 m		70 dB(A)	71 dB(A)	78 dB(A)
Alternatore	Tensione nominale	400 V Trifase - 230 V Monofase		
	Tipo	Alternatore con spazzole, 2 poli		
	Regolatori di tensione	AVR	AVR	Condensatori
	Frequenza	50 Hz		
	Presa trifase 400 V 3P+T+N 16 A CEE	1		
	Presa monofase IP44 - 10/16 A Schuko	1		
	Protezione	Prese protette da interruttore termico		
Saldatura	Campo di regolazione	35 A ÷ 160 A	40 A ÷ 220 A	40 A ÷ 220 A
	Tensione di innesco	75 V	72 V	73 V
	Tensione minima di saldatura	21 V	21 V	21,6 V
	Intermittenza al 35%	160 A	220 A	220 A
Motore 4 Tempi	Modello	WORMS EX 27	WORMS EX 40	YANMAR L100 V5
	Potenza massima	9 CV 4000 rpm	14 CV 3600 rpm	9,3 CV 3600 rpm
	Carburante / Capacità del serbatoio	Benzina senza piombo 95 / 6,1 L	Benzina senza piombo 95 / 7 L	Benzina senza piombo 95 / 15 L
	Autonomia (% della potenza continua)	3 h 25	3 h	9 h 45
	Sistema di avviamento	A strappo		Elettrico
Sensore elettronico mancanza olio	di serie	di serie	di serie	
Indicatore livello carburante	-	-	di serie	
Telaio	Telaio rinforzato con maniglie integrate			
Dimensioni LxIxH (mm)	765 x 570 x 520	855 x 555 x 542	875 x 535 x 635	
Dimensioni Imballo LxIxH (mm)	780 x 585 x 550	880 x 575 x 555	895 x 555 x 655	
Peso a secco / Peso generatore imballato	73,5 / 75 kg	90,5 / 92 kg	115 / 119 kg	
Opzioni	Kit trasporto	Cod. 1180961 (doppia maniglia)		
	Avviamento elettrico	-		di serie
	Kit di saldatura	Kit saldatura N° 1 - Ø 25 mm ² Cod. 1180965		Kit saldatura N° 2 - Ø 35 mm ² Cod. 1180966

● disponibile - non disponibile

CODICE	DESCRIZIONE	PREZZO DI LISTINO
1180410	ARC 160 EX AVR Saldatrici a corrente continua benzina avv. manuale.	€ 3.196,00
1180422	ARC 220 EX AVR Saldatrici a corrente continua benzina avv. manuale.	€ 3.203,00
1180421	ARC 220 EX AVR DE Saldatrici a corrente continua benzina avv. elettrico.	€ 3.619,00
1180430	ARC 180 + DXL15 YN DE Saldatrici a corrente continua diesel avv. elettrico.	€ 6.019,00

CODICE	DESCRIZIONE	PREZZO DI LISTINO
1180961	Kit trasporto con doppie maniglie pieghevoli.	€ 187,00
1180965	Kit saldatura No.1: Sez. cavi 25 mm ² . Cavo collegamento Massa 5 m e pinza. Torcia con cavo 5 m. Maschera di protezione. Martello e spazzola.	€ 229,00
1180966	Kit saldatura No.2: Sez. cavi 35 mm ² . Cavo collegamento Massa 5 m e pinza. Torcia con cavo 5 m. Maschera di protezione. Martello e spazzola.	€ 274,00

A) VALIDITÀ

- Le seguenti condizioni sono applicabili a tutte le forniture e i servizi specificati, a prescindere che nel caso specifico si tratti di un contratto di vendita, di servizio di un rapporto contrattuale di altra natura.

- La documentazione relativa all'offerta (ad es. illustrazioni, disegni), nonché i dati concernenti l'ambito della fornitura, l'aspetto esteriore, la potenza, le dimensioni, il peso, il consumo di materiali di esercizio, i costi di esercizio, ecc., sono forniti esclusivamente a titolo indicativo, a meno che siano espressamente dichiarati vincolanti. La IMER International SpA (di seguito solo Imer) si riserva tutti i diritti di proprietà e di copyright con riferimento a preventivi, disegni e altri documenti, i quali non devono essere messi a disposizione di terzi e devono essere restituiti su richiesta.

B) PREZZI

I beni saranno ceduti al prezzo in vigore al momento dell'offerta o della successiva conferma d'ordine da parte di Imer, ove esistente. I prezzi si intendono sempre esclusi dell'imposta sul valore aggiunto, conformemente alle disposizioni in vigore nel paese in cui viene effettuata la fornitura o prestato il servizio. Per ordini non ancora confermati, Imer si riserva il diritto di modificare i prezzi dei prodotti e dei servizi indicati nei listini, nei preventivi, nelle offerte e nei suoi formulari in genere a propria discrezione e con effetto immediato, fino alla data della ricezione da parte di Imer della sottoscrizione della conferma d'ordine da parte del Cliente o, ove il contratto sia concluso con altre modalità, fino alla data in cui il contratto debba intendersi stipulato e vincolante per Imer.

Per gli ordini già confermati, il Cliente accetta che in caso di imprevista, improvvisa o straordinaria variazione dei costi di produzione, di approvvigionamento, delle materie prime, dell'energia, della manodopera, dei trasporti o di altri elementi di costo, nonché in caso di significativo allungamento dei termini di consegna da parte dei fornitori, di sostanziali variazioni del tasso di cambio dell'Euro con altre valute, di cambiamenti di leggi o di qualsiasi altra causa non imputabile a Imer, tale da renderle eccessivamente onerosa l'esecuzione del contratto, Imer avrà facoltà, dandone previa comunicazione scritta al Cliente, di adeguare i prezzi anche per gli ordini già confermati e/o per i contratti già stipulati, nella misura necessaria a recepire la variazione dei costi.

In tal caso il Cliente avrà facoltà di richiedere a Imer di negoziare delle nuove condizioni contrattuali che tengano ragionevolmente conto delle circostanze del caso, o di recedere dal contratto. Tale diritto dovrà essere esercitato dal Cliente, mediante comunicazione scritta e a pena di decadenza, entro 5 giorni dal ricevimento della comunicazione del nuovo prezzo.

Quanto sopra non pregiudica qualsiasi altro diritto attribuito a Imer per legge o per contratto, in particolare in caso di eventi di forza maggiore o eventi che determinino una eccessiva onerosità sopravvenuta della prestazione di Imer.

C) SCONTO

Sul prezzo di listino potrà essere applicato uno sconto preventivamente concordato.

D) TERMINI DI PAGAMENTO

I termini di pagamento **standard** sono i seguenti:

- 1) Per importi inferiori a Euro 500,00: R.B. 30 GG DF
- 2) Per importi inferiori a Euro 1.500,00: R.B. 60 GG DF
- 3) Per importi superiori a Euro 1.500,00: R.B. 60/90 DF

Ad eccezione di quanto sopra, Il venditore potrà pretendere pagamento anticipato nel caso di prime forniture, o modificare i termini di pagamento sopra indicati in base a diversi accordi pattuiti fra le parti. Tutti i crediti in essere sono immediatamente esigibili - anche in caso di dilazione o proroga di pagamento - se il Cliente ritarda, anche solo in parte, l'adempimento dei suoi obblighi nei confronti di Imer per un periodo superiore a 5 giorni lavorativi, o se intervengono circostanze tali da ridurre in maniera significativa l'affidabilità creditizia del committente (per es. dissesto finanziario, cessazione dei pagamenti, indebitamento eccessivo, cambiali e assegni protestati, richiesta di dichiarazione di

insolvenza o dichiarazione o rigetto della stessa). In questo caso, Imer potrà rifiutare di disporre ulteriori forniture e servizi e richiedere la prestazione di garanzie adeguate alle proprie rivendicazioni.

E) FORMA DI PAGAMENTO

Imer si riserva di accettare altro pagamento che non sia ricevuta bancaria, per la quale verrà addebitato il puro costo sostenuto per l'emissione e incasso. Il mancato pagamento, anche di una sola delle rate pattuite, darà diritto a Imer di pretendere il pagamento immediato dell'intero saldo o ritenere il contratto risolto, ponendosi a carico del Cliente tutte le spese inerenti al recupero dei prodotti da parte nostra, ovvero di sospendere nei confronti del Cliente ogni altra fornitura in corso o di ritenere risolto ogni altro contratto concluso. Le somme già incassate da Imer saranno trattenute a titolo di parziale risarcimento degli obblighi contrattuali non ottemperati dal Cliente. Per il ritardato pagamento, totale o parziale, sulla somma in sospeso sarà dovuto un interesse come stabilito dalla legge nei casi di ritardato pagamento in materia di transazioni commerciali (art. 5, comma 1, D.Lgs. n. 231/2002), impregiudicato ogni diritto di Imer di dichiarare risolto il contratto e trattenere quanto già ricevuto a titolo di risarcimento danni, ed impregiudicato il diritto di richiedere il maggior danno subito ed in ogni caso, ai sensi dell'art. 1382 c.c., indipendentemente dalla prova del danno. Sarà inoltre facoltà di Imer sospendere ogni altro ordine in corso. In ogni caso Imer avrà diritto al risarcimento dei costi sostenuti per il recupero delle somme non tempestivamente corrisposte, salva la prova del maggior danno, ove non dimostrato che il ritardo non sia imputabile al Cliente. Qualora per opera di terzi venisse operato sul bene oggetto della vendita sequestro o pignoramento, il Cliente si impegna a far inserire nel relativo verbale di esecuzione, la dichiarazione che "proprietaria in virtù di riservato dominio è la venditrice riservata" ed ad informare immediatamente Imer perché possa agire in sede di opposizione di terzo a rituale rivendica, con il diritto di rivalsa per tutte le spese relative, che saranno a carico del Cliente.

F) CONSEGNA DEI BENI - ASSUNZIONE DEL RISCHIO

I termini di consegna decorrono solo dal momento in cui Imer e il Cliente hanno concordato tutti i dettagli di esecuzione e tutte le condizioni relative al contratto e comunque non prima che Imer abbia confermato eventuali specifici termini di consegna. Tali termini vengono sospesi ove il Cliente sia in arretrato nell'adempimento degli obblighi di collaborazione derivanti dal presente o nel pagamento di un anticipo concordato.

Il tempo di consegna è concordato in giorni lavorativi al momento della ricezione dell'ordine e questo non deve intendersi tassativo.

Imer ha la facoltà di astenersi dalla prestazione della fornitura ove il Cliente non adempia agli obblighi derivanti da questo o altro contratto nei confronti di Imer stessa o per altre ragioni legali. Ove la consegna, la spedizione o l'accettazione dell'oggetto di fornitura da parte del Cliente subiscano ritardi non imputabili ad Imer, tutti i rischi - incluso il rischio di deterioramento o la perdita dell'oggetto di fornitura e tutti i rischi connessi all'oggetto stesso, passano al Cliente a partire dall'avviso di pronta consegna o dalla comunicazione della sua disponibilità.

G) RESA

Per tutti i prodotti della linea betonaggio, mescolamento, elevazione, taglio, compattazione, la resa è in porto franco per carichi via camion completi o in abbinamento, ad eccezione di ordini con importo inferiore a Euro 3.000,00 per i quali sarà chiesto un contributo di Euro 70,00. Per la consegna a mezzo corriere verrà applicato un addebito del 4%. Inoltre per consegne per corriere in triangolazione (spedizione diretta da stabilimento Imer a cliente finale con fatturazione a rivenditore Imer) verrà applicato un addebito del 10%. Fanno eccezione cavalletti per elevatori, betoniere a bicchiere e scivoli per i quali Vi sarà comunicato la partecipazione al costo del trasporto a Voi spettante.

Per ricambi la resa è **franco addebito in fattura**. I materiali viaggiano a rischio e pericolo del Cliente anche nel caso in cui la vendita sia effettuata in franco di porto.

CONDIZIONI DI VENDITA

H) INSTALLAZIONE E MONTAGGIO

L'installazione e/o il montaggio devono essere eseguiti dall'acquirente sulla base di quanto indicato nel libretto di uso e manutenzione della macchina.

I) RECLAMI - DENUNCIA DEI VIZI

Il Cliente è tenuto ad ispezionare immediatamente l'oggetto della fornitura al momento del ricevimento e a denunciare tempestivamente per iscritto con raccomandata a/r entro 8 giorni dal ricevimento della merce, l'eventuale presenza di difetti. Decorso il suddetto termine la fornitura si intenderà accettata senza riserve. Imer deve essere informata tempestivamente mediante comunicazione scritta, in merito alle riserve o al difetto nell'ambito di una denuncia dei vizi. Il Cliente deve riconoscere ad Imer il tempo necessario e la possibilità di provvedere alle migliorie e alle sostituzioni che riterrà necessarie. In caso contrario, Imer è esonerata dalla responsabilità per eventuali conseguenze derivanti da tali vizi. Eventuali interventi correttivi arbitrari da parte del Cliente o da parte di terzi hanno per conseguenza la perdita di ogni diritto di rivendicazione dei vizi nei confronti di Imer. I costi di un intervento correttivo da parte del Cliente o di terzi, senza previo consenso esplicito di Imer, non sono a carico di quest'ultima.

L) GARANZIE

Il servizio di garanzia deve essere richiesto al più vicino Centro di Assistenza Autorizzato (elenco consultabile presso i Rivenditori autorizzati o sul sito internet www.imergroup.com area Service) ed al momento della richiesta l'acquirente dovrà documentare la data d'acquisto della macchina. Per garanzia si intende la riparazione e/o sostituzione di quelle parti che risultassero difettose di fabbricazione.

Per tutti i beni prodotti dalla Imer (esclusi i gruppi elettrogeni): la garanzia è di dodici mesi (1 anno) dalla data di consegna all'utilizzatore e comunque non oltre trenta mesi dalla data di spedizione da Imer.

Per i gruppi elettrogeni modello Expert, Access, Explorer, Leader, Tristar, Master: la garanzia è di 24 mesi (2 anni) dalla data di spedizione da Imer.

Per tutti gli altri modelli della linea gruppi elettrogeni: la garanzia è di dodici mesi (1 anno) dalla data di consegna all'utilizzatore e comunque non oltre quindici mesi dalla data di spedizione da Imer. Le riparazioni effettuate in garanzia non interrompono il periodo della garanzia generale stessa. La garanzia comprende, la riparazione e/o sostituzione delle parti che risultano difettose di fabbricazione; rimangono ad esclusivo carico dell'acquirente tutte le spese di trasferta relative alle riparazioni eseguite presso l'acquirente stesso. Gli interventi in garanzia, anche se da eseguirsi presso la sede del Centro di Assistenza Autorizzato, sono sottoposti al benessere tecnico da parte della Imer ai fini del riconoscimento ufficiale degli stessi.

La garanzia non è applicabile:

- 1) nei casi in cui la riparazione o la sostituzione di parti difettose venga eseguita in centri assistenza non autorizzati;
- 2) nei casi in cui il difetto sia da imputare all'uso di ricambi non originali;
- 3) nei casi in cui l'acquirente installi sul prodotto accessori non originali o non espressamente previsti sul manuale d'uso e manutenzione;
- 4) nei casi in cui il prodotto sia stato modificato, riparato, smontato o comunque manomesso dall'acquirente o da terzi;
- 5) nei casi di modifiche sostanziali fatte senza approvazione espressa da parte del servizio Assistenza IMER, che in qualche modo influiscono sul mal funzionamento della macchina;
- 6) nei casi dovuti ad una scorretta messa in servizio ed un uso non conforme della macchina, al non rispetto delle istruzioni indicate nel manuale d'uso e manutenzione o alla non esecuzione degli interventi di manutenzione programmata;
- 7) nei casi di calamità naturali;
- 8) nei casi di normale usura;
- 9) nel caso di danni causati dall'uso di carburanti e lubrificanti inadatti;

10) nel caso di danni ai componenti elettrici causati da un inadeguato impianto di distribuzione, da disturbi provenienti dalla rete elettrica d'alimentazione o da collegamenti non effettuati secondo le disposizioni riportate sul manuale d'uso e manutenzione.

11) La garanzia non è applicabile fuori dal territorio italiano, se non preventivamente concordato con Imer.

M) LIBRETTI DI USO E MANUTENZIONE

Le macchine Imer sono corredate all'atto della spedizione di un libretto di uso e manutenzione inclusivo degli esplosi, della descrizione dei ricambi e del CERTIFICATO DI CONFORMITÀ CE.

Si raccomanda di conservare tale documento con la massima cura dopo averlo letto ed aver opportunamente informato ed addestrato gli utilizzatori al rispetto delle indicazioni in esso riportate.

È possibile richiedere ad Imer COPIA CONFORME ALL'ORIGINALE fornendo il codice della macchina ed il numero di serie di questa. Il prezzo di listino della COPIA CONFORME ALL'ORIGINALE al netto di iva e costo di trasporto è di € 80 (solo per le motocarriole Taurus il prezzo di listino della CERTIFICAZIONE CE COPIA CONFORME ALL'ORIGINALE è di € 240 al netto di IVA e costo di trasporto).

N) AVVERTENZE

Il Cliente si impegna a rendere edotto l'acquirente finale ed utilizzatore sulle istruzioni per l'uso del prodotto e delle avvertenze relative all'impiego riportate sul libretto di utilizzo e manutenzione da consegnare insieme al prodotto. Imer persegue la politica di miglioramento continuo del prodotto; si riserva pertanto il diritto di modificare macchine o componenti di queste senza alcun obbligo di comunicazione o preavviso. Le caratteristiche tecniche dei prodotti non sono pertanto impegnative e potranno subire variazioni.

O) FORZA MAGGIORE

Imer non sarà responsabile nei confronti del Cliente per perdite, danni o ritardi causati da scioperi, agitazioni sindacali, serrate, caso fortuito, incendi, scarsità o assenza di materie prime, ritardi da parte dei vettori e/o nella consegna delle materie prime da parte dei fornitori, adeguamento a disposizioni di legge, ordini o regolamenti governativi, validi o meno, insurrezioni, stato di guerra od atti similari, elementi naturali, embarghi, problemi di salute pubblica, epidemie, pandemie, sospensione dei trasporti, telecomunicazioni o energia, embargo, forza maggiore o qualsiasi altra causa al di fuori del proprio ragionevole controllo.

Imer avrà facoltà di invocare la causa di forza maggiore comunicando per iscritto gli estremi dell'evento invocato, le conseguenze allo stesso collegate e la sua prevedibile durata con conseguente sospensione del contratto. Imer avrà invece diritto di recedere dal contratto notificandolo al Cliente insieme alla comunicazione di cui sopra o anche in seguito qualora ritenga che l'impossibilità di adempiere alla sua prestazione sia definitiva o che la durata dell'evento sia divenuta insostenibile.

P) LEGGE APPLICABILE E FORO COMPETENTE

Le vendite sottoposte alle presenti condizioni sono regolate dal diritto italiano con espressa esclusione della Convenzione di Vienna dell'11 aprile 1980 sulla vendita internazionale.

Per ogni controversia le parti riconoscono la competenza esclusiva del Tribunale di Siena. Fatto salvo quanto sopra Imer avrà facoltà di adire, a sua discrezione, il Foro del luogo ove il Cliente avrà sede.

IMER International SpA - P.IVA IT00678440520

Sede Legale: Via Salceto, 53-55 - 53036 Poggibonsi (Siena) Italy
CCIAA Siena REA 83711 - Cap. Soc. € 7.188.994,56 i.v.

INDIRIZZI UTILI

IMER International S.p.A.

Headquarters
Via Salceto, 53/55 - 53036 Poggibonsi (Siena)
Tel. +39 0577 97341 - Fax +39 0577 983304

Equipment Division

Via della Meccanica, 39 (Zona Industriale Sentino)
53040 Rapolano Terme (Siena)
Tel. +39 0577 97341 - Fax +39 0577 704047

DIREZIONE COMMERCIALE

Riccardo Giannettoni
Tel. +39 0577 973460 - r.giannettoni@imerint.it

MARKETING

Marco Maiani
Tel. +39 0577 973449 - marco.maiani@imerint.it

VENDITE ITALIA

Giuseppe Figlios: *Responsabile Vendite Italia*
Tel. +39 335 1416191 - g.figlios@imerint.it

Paola Rossi: *Vendite Italia*
Tel. +39 0577 973454 - p.rossi@imerint.it

Marco Ingraio: *Vendite Ricambi Italia*
Tel. +39 0577 973461 - spareparts@imerint.it
Fax +39 0577 705022

VENDITE EXPORT

Giulia Trofimova
Tel. +39 0577 973457 - giulia.a@imerint.it
Fax +39 0577 932053

Giuseppe Cogni: *Export Area Manager*
Tel. +39 366 6807059 - g.cogni@imerint.it

Lorenzo Calore: *Responsabile Vendite Sudamerica*
Tel. +39 338 5351254 - l.calore@imergroup.com

SPEDIZIONI

Paola Rossi: *Responsabile Spedizioni*
Tel. +39 0577 973454 - p.rossi@imerint.it

Chiara Zordan
Tel. +39 0577 973168 - c.zordan@imerint.it

SERVIZIO ASSISTENZA

Pasquale De Rosa: *Responsabile Servizio Assistenza*
Lucia Checcucci
Alber Rrushkulli
Tel. +39 0577 973186/973169 - service@imerint.it
Fax +39 0577 704047

CONTABILITÀ CLIENTI

Gabriela Furrer: *Ufficio Contabilità Clienti*
Tel. +39 0577 973430 - g.furrer@imerint.it

RETE VENDITA ITALIA

VALLE D'AOSTA - PIEMONTE - LIGURIA

Bruno Figlios: *Agente di zona* - Tel. +39 335 6299931

VENETO - FRIULI VENEZIA GIULIA - TRENTO ALTO ADIGE

Graziano Pellizzari: *Agente di zona* - Tel. +39 348 3139766

LOMBARDIA

Manuel Giambellini: *Agente di zona* - Tel. +39 348 1563310

EMILIA ROMAGNA - SARDEGNA

Giulio Stabellini: *Agente di zona* - Tel. +39 366 6190437

TOSCANA - UMBRIA

Alfredo Forconi: *Agente di zona* - Tel. +39 336 705900
Luca Forconi: *Agente di zona* - Tel. +39 339 8608755

MARCHE - ABRUZZO - MOLISE

Francesco Pietrobono: *Agente di zona* - Tel. +39 335 1805554

LAZIO

Pietro Passari: *Agente di zona* - Tel. +39 336 785077

CAMPANIA - BASILICATA

Carmine Maiellaro: *Agente di zona* - Tel. +39 337 972340

CALABRIA

Luigi Porco: *Agente di zona* - Tel. +39 328 6818885

PUGLIA

Emanuele Pappolla: *Agente di zona* - Tel. +39 335 1313365

SICILIA

Franco Santangelo:
Agente di zona con deposito - Tel. +39 335 1203678
Enrico Santangelo:
Agente di zona con deposito - Tel. +39 347 9710292



PROCEDURA RICHIESTA COPIA CONFORME ALL'ORIGINALE LIBRETTI USO E MANUTENZIONE

Inviare richiesta via e-mail o fax a:
service@imerint.it - Fax 0577 704047, indicando:
codice e numero di serie della macchina di cui si desidera ricevere il libretto.

Le prestazioni delle macchine dichiarate nel presente catalogo possono subire variazioni in base ai materiali utilizzati. Dati, descrizioni e illustrazioni non hanno valore vincolante per IMER International S.p.A., che si riserva il diritto di apportare modifiche alla produzione senza alcun preavviso.



IMER International S.p.A. | *Equipment Division*
Via della Meccanica, 39 - Zona Ind.le Sentino
53040 Rapolano Terme (Siena) Italy
Tel. +39 0577 97341 - Fax +39 0577 704047
imergroup.com

